



LIBERTE EVENTS



CATALOGUE



PRESENTATION SOCIETE

Liberté Events, une marque du réseau Cheval Liberté



Liberté Events

Fabrication, location, pose de matériels dédiés à l'événementiel



Cheval Liberté Vans

Fabrication de vans pour chevaux, remorques et matériels tractés professionnels



Cheval Liberté Rent

Fabrication et location/pose de boxes de concours pour chevaux



T2 PROD

Régie événementielle
Organisations d'évènements



DEBON

Usine de fabrication des vans, remorques, boxes et structures
2 sites de production



Cheval Liberté Boxes

Fabrication et montage de structures équestres : écuries, boxes, abris, matériels annexes





Site de production

Le réseau Cheval Liberté en quelques chiffres

- ✦ 70M€ de Chiffre d'affaires
- ✦ 3 unités de production de 400 personnes avec bureau d'étude interne (8 ingénieurs spécialisés) 10 000m²
- ✦ 120 concessionnaires et représentants sur toute l'Europe
- ✦ 12 000 vans et remorques fabriqués par an
- ✦ 150 000 boxes de concours loués par an en Europe (100 000 en France)
- ✦ 5 000 boxes bois montés par an
- ✦ 70 000m² de structures et chapiteaux montés par an en France
- ✦ Usine de montage ultramoderne de 13 000 m²
- ✦ Robot de projection polyester (investissement pour 2M€)
- ✦ Découpe plasma
- ✦ Robot de soudure
- ✦ Deux découpes laser 3D, 2D (pour 1.5M€)
- ✦ 2 Lasers tube
- ✦ Ploter de découpe forte épaisseur

L'innovation à l'écoute des clients

Une des forces de Liberté Events est de sans cesse être à l'écoute des besoins de ses clients. Capable de développer des produits sur mesure en ayant toujours le souci du meilleur rapport qualité prix, Liberté Events, à l'instar du réseau Cheval Liberté, met tout le savoir faire de ses équipes de conception au service de ses clients. C'est par exemple la genèse de notre dernier produit modulable « L'Orangerie » né de l'un de nos clients.

CONCEPTION

VALIDATION

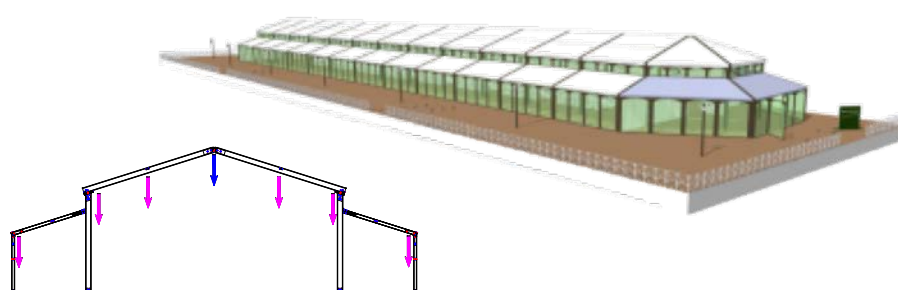

PRODUCTION

VALIDATION



MONTAGE





Capacité d'adaptation



Montage de la soirée de Gala Eurosatory
Place des Invalides

Nous nous adaptons aux contraintes les plus drastiques des sites de montage ou aux contraintes de timing de nos clients.



Elaboration de Structure sur Mesure



Envie d'originalité et de visibilité,
nous créons vos structures sur mesure





Références



Game Fair
EN LOIR-ET-CHER



EUROSATORY
PARIS



Salon **VDL**
Le Salon des Véhicules De Loisirs



Les Nauticales
Salon nautique



SALON NAUTIQUE INTERNATIONAL À FLOT
GRAND PAVOIS
LA ROCHELLE / Océan 2014



INTERMAT





LIBERTE EVENTS



TENTES ET STRUCTURES



Liberté 6m , 8m , 10m , 12m

Dimensions

- Portée de 6, 8, 10 et 12m par travée de 5m (multipliable à votre demande)
- Hauteurs disponibles : 2,50 et 3m

Conception

- Structure aluminium, profil à gorges
- Entoilage en bâche Ferrari de 620gr/m² précontraint (classement au feu M2)

Caractéristiques techniques

- Produit modulable à la carte
- Matériaux légers, modernes et durables
- Possibilité de jumelage
- Fixation par piquetage, lestage selon nature du sol ou **Wfloor**

Options

- Gouttière pour jumelage (Horizontale et verticale)
- Entoilage cristal (murs et toitures)
- Plancher **Wfloor** auto-lesté homologué CTS
- Plancher semelle, K7
- Rideaux issues de secours
- Eclairage ambiance
- Murs et toitures sérigraphiés
- Bardage rigide PVC ou bardage vitré
- Porte d'accès vitrée
- Moquette
- Cloisonnage intérieur . . .



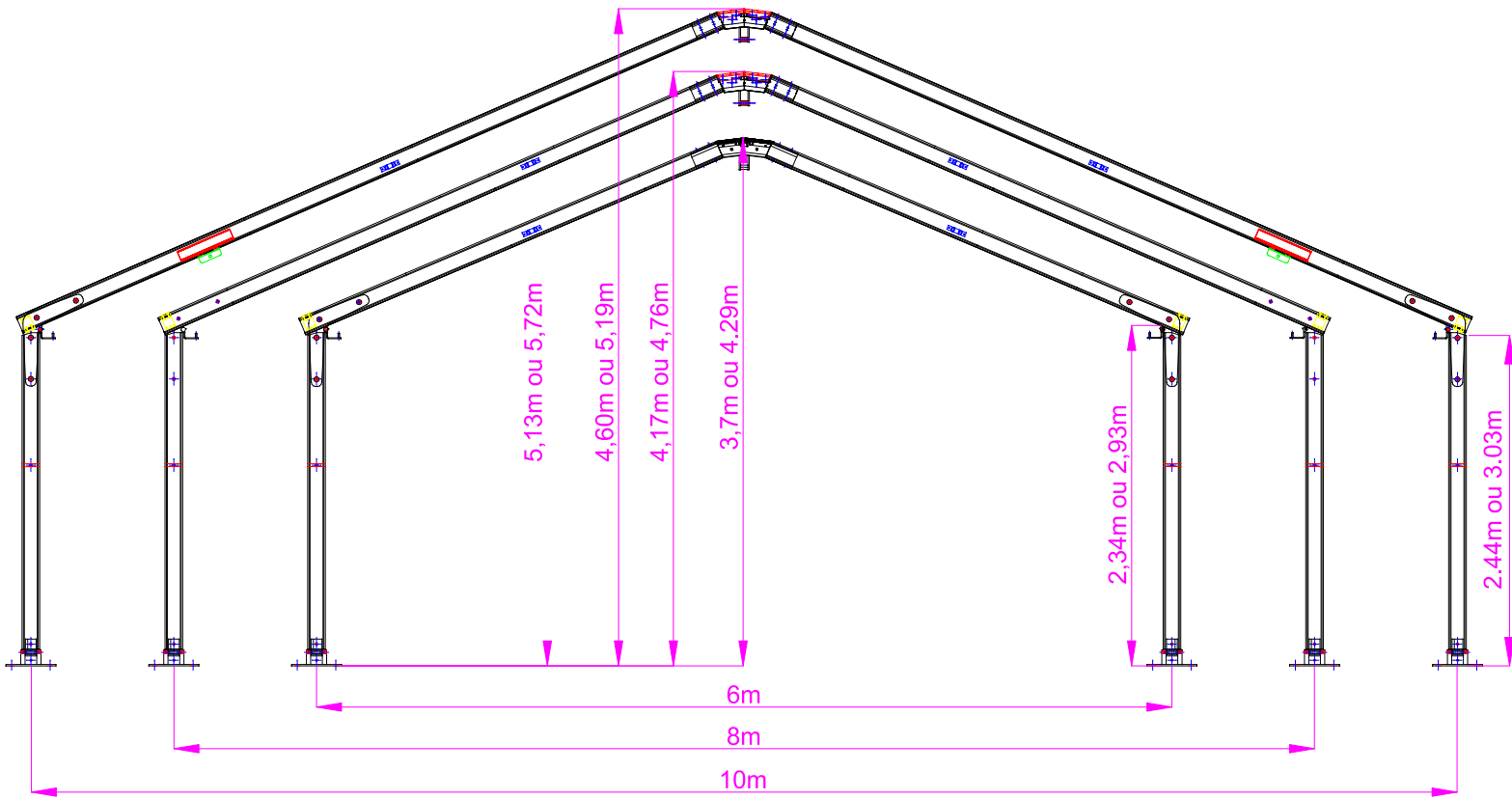

Profils aluminium principalement utilisés : 124x75mm et 60x60mm

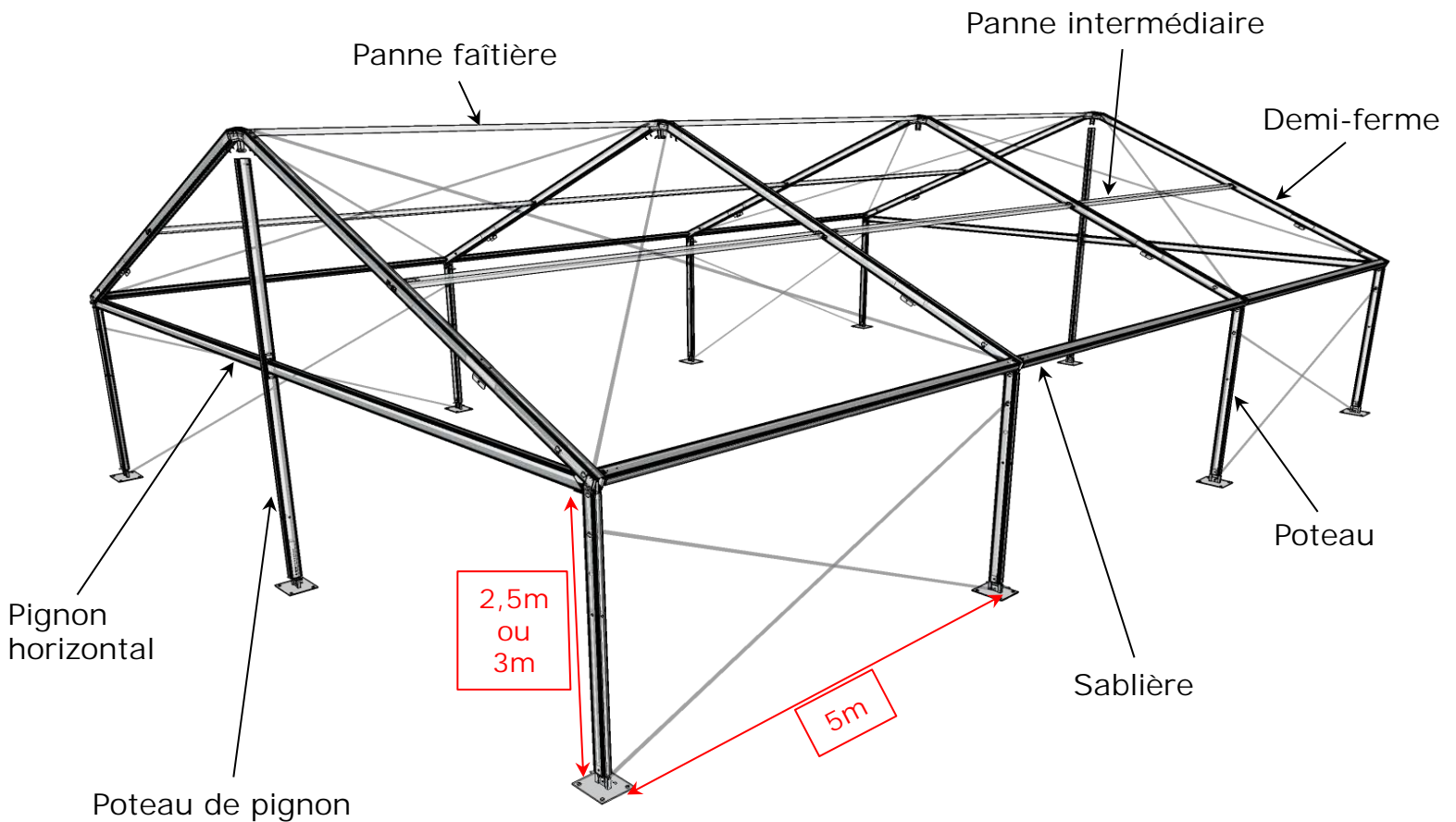



Liberté 15m et Liberté 20m

Dimensions

- Portée de 15 et 20m par travée de 5m (*multipliable à votre demande*)
- Hauteurs disponibles : 3,00 et 4,00m

Conception

- Structure aluminium, profil à gorges
- Entoilage en bâche Ferrari de 620gr/m² précontraint (*classement au feu M2*)

Caractéristiques techniques

- Produit modulable à la carte
- Matériaux légers, modernes et durables
- Possibilité de jumelage
- Fixation par piquetage, lestage selon nature du sol ou **Wfloor**

Options

- Gouttière pour jumelage (*Horizontale et verticale*)
- Entoilage cristal (*murs et toitures*)
- Plancher **Wfloor** auto-lesté homologué CTS
- Plancher semelle, K7
- Rideaux issues de secours
- Eclairage ambiance
- Murs et toitures sérigraphiés
- Bardage rigide PVC ou bardage vitré
- Porte d'accès vitrée
- Moquette
- Cloisonnage intérieur
- Bâches ATS



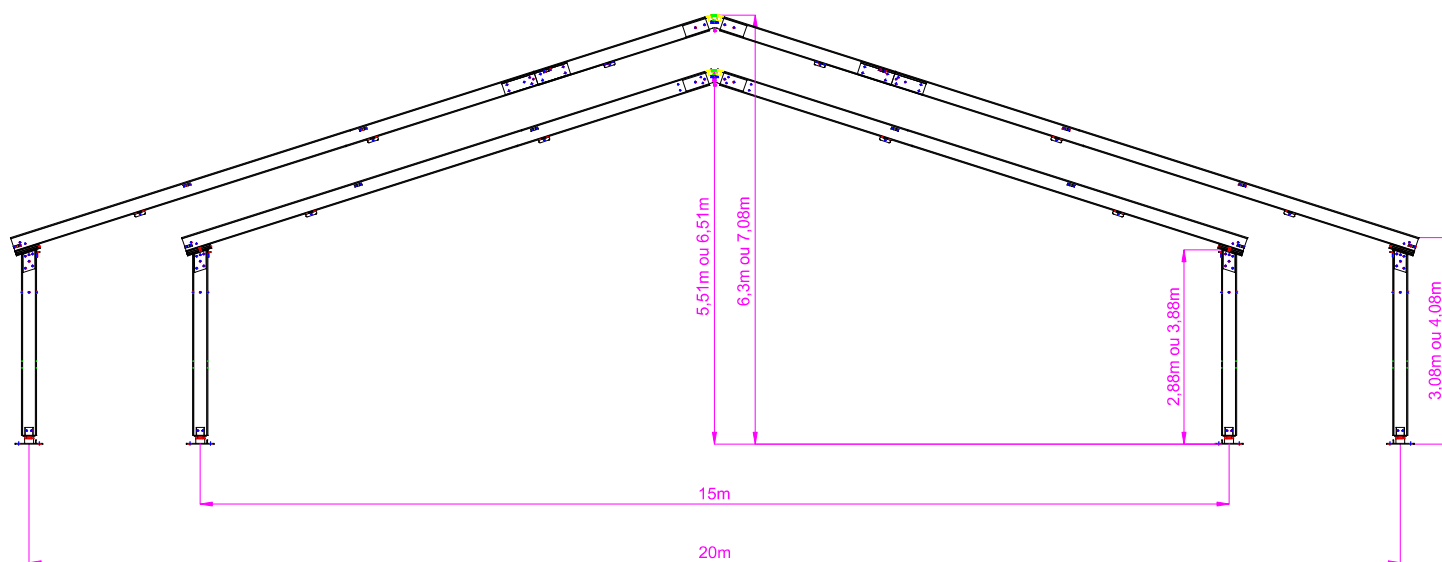

Profils aluminium principalement utilisés : 220x100mm, 124x75mm et 60x60mm

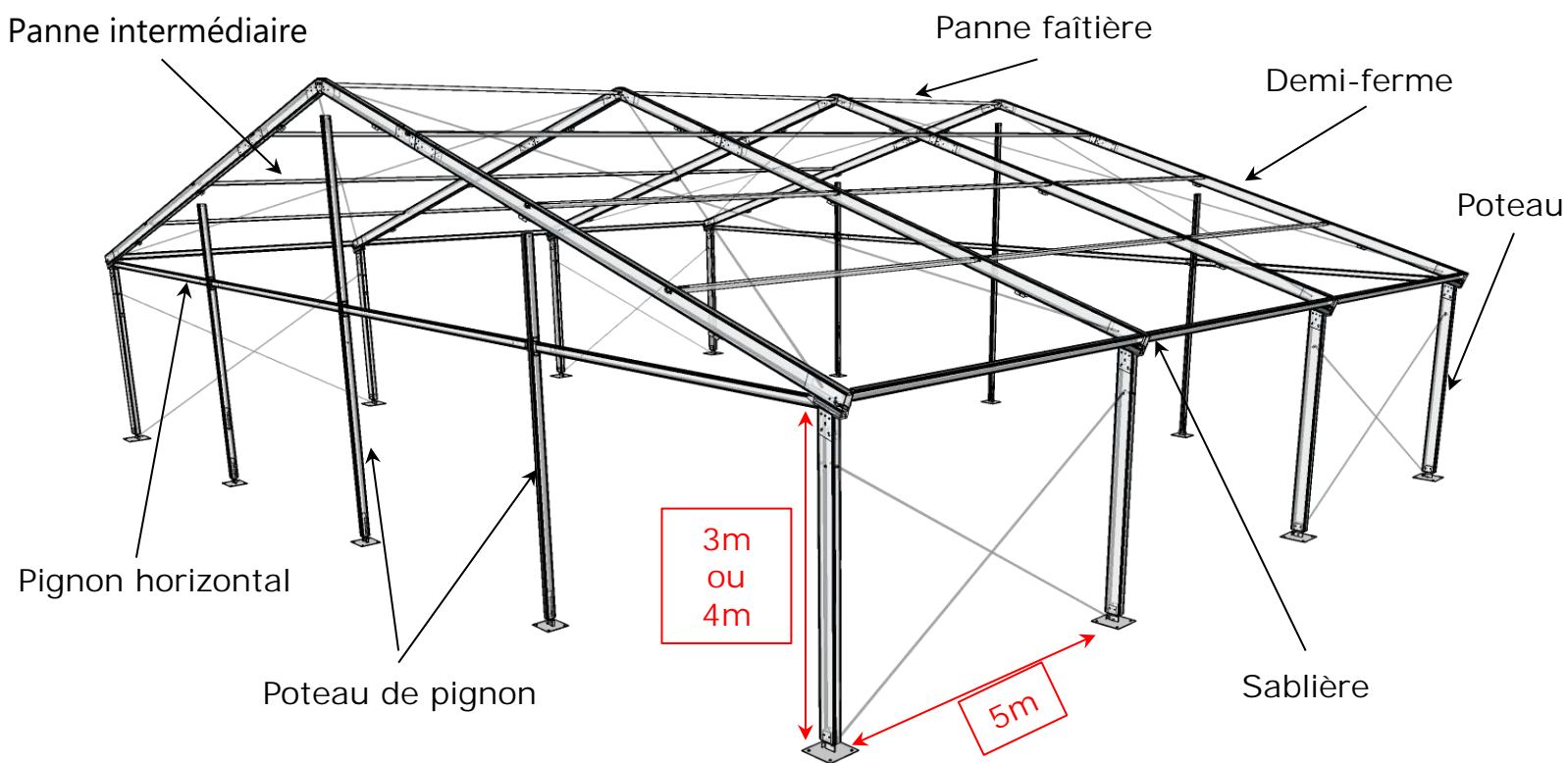



Couverture de Carrière

COUVERTURE ÉQUESTRE AVEC OPTION

Largeur 6 → 40m | Longueur 5m → Illimité
Hauteur sablière 3 ou 4m, sur mesure au-delà de 4m

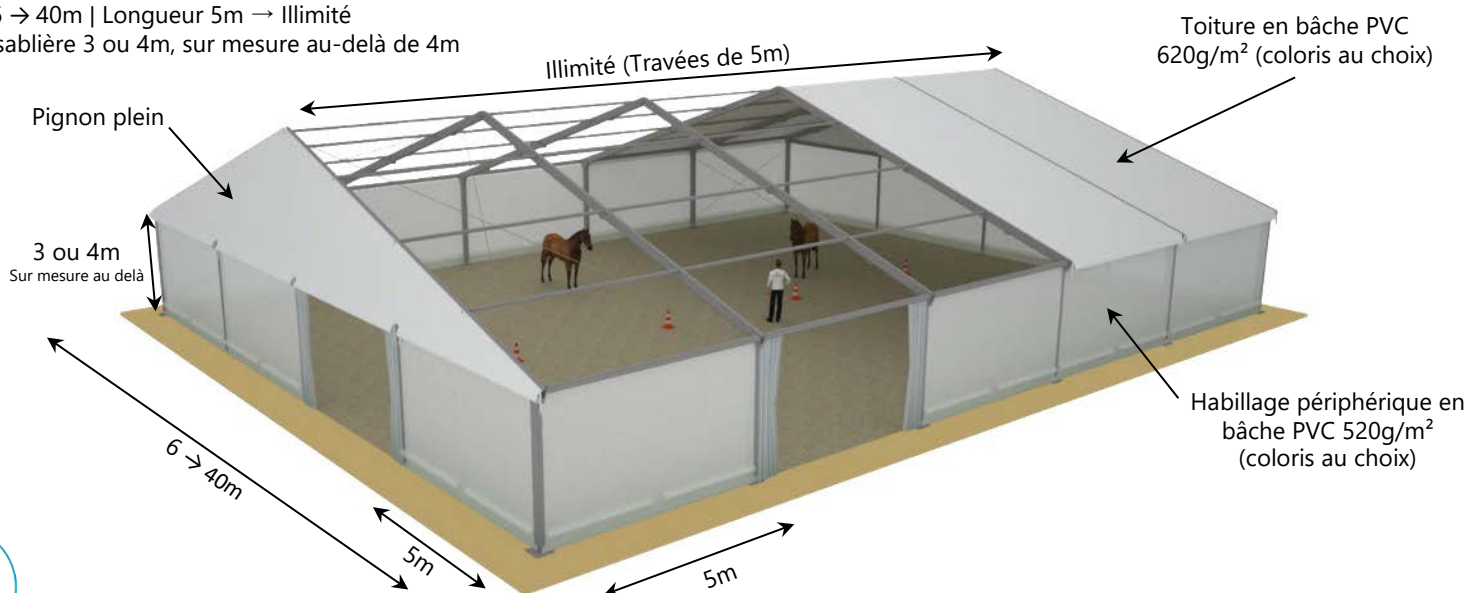

Habillage périphérique en filet brise-vent (coloris au choix)

Portes coulissantes Largeur 5m | Hauteur en fonction de la structure



15M

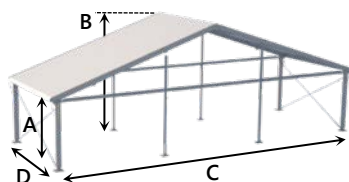

Dimensions standards pour une H3

A - H. sablière : 2,88m
B - H. faîtière : 5,51m

C - Largeur de ferme : 15,00m
D - Entraxe de travée : 5,00m
Surface par travée : 75m²
Longueur max (par 5m) : Illimité

Possibilité de fabrication « sur-mesure »

Composant le plus long : 8,005m
Pente de toit : 18,5°

Section alu du portique

220x100



20M



Dimensions standards pour une H3

A - H. sablière : 2,88m
B - H. faîtière : 6,30m

C - Largeur de ferme : 20,00m
D - Entraxe de travée : 5,00m
Surface par travée : 100m²
Longueur max (par 5m) : Illimité

Possibilité de fabrication « sur-mesure »

Composant le plus long : 10,625m
Pente de toit : 18,5°

Section alu du portique

220x100



25M



Dimensions standards pour une H3

A - H. sablière : 2,95m
B - H. faîtière : 6,92m

C - Largeur de ferme : 25,00m
D - Entraxe de travée : 5,00m
Surface par travée : 125m²
Longueur max (par 5m) : Illimité

Possibilité de fabrication « sur-mesure »

Composant le plus long : 13,165m
Pente de toit : 17°

Section alu du portique

300x120



30M



Dimensions standards pour une H3

A - H. sablière : 2,95m
B - H. faîtière : 7,67m

C - Largeur de ferme : 30,00m
D - Entraxe de travée : 5,00m
Surface par travée : 150m²
Longueur max (par 5m) : Illimité

Possibilité de fabrication « sur-mesure »

Composant le plus long : 15,800m
Pente de toit : 17°

Section alu du portique

300x120



35M



Dimensions standards pour une H3

A - H. sablière : 2,95m
B - H. faîtière : 8,44m

C - Largeur de ferme : 35,00m
D - Entraxe de travée : 5,00m
Surface par travée : 175m²
Longueur max (par 5m) : Illimité

Possibilité de fabrication « sur-mesure »

Composant le plus long : 18,395m
Pente de toit : 17°

Section alu du portique

300x120



40M



Dimensions standards pour une H3

A - H. sablière : 2,95m
B - H. faîtière : 9,20m

C - Largeur de ferme : 40,00m
D - Entraxe de travée : 5,00m
Surface par travée : 200m²
Longueur max (par 5m) : Illimité

Possibilité de fabrication « sur-mesure »

Composant le plus long : 21,000m
Pente de toit : 17°

Section alu du portique

300x120





Bâtiment de Stockage

BÂTIMENT DE STOCKAGE STANDARD

Largeur 6 → 40m | Longueur 5m → Illimité

Hauteur sablière 3 ou 4m, sur mesure au-delà de 4m

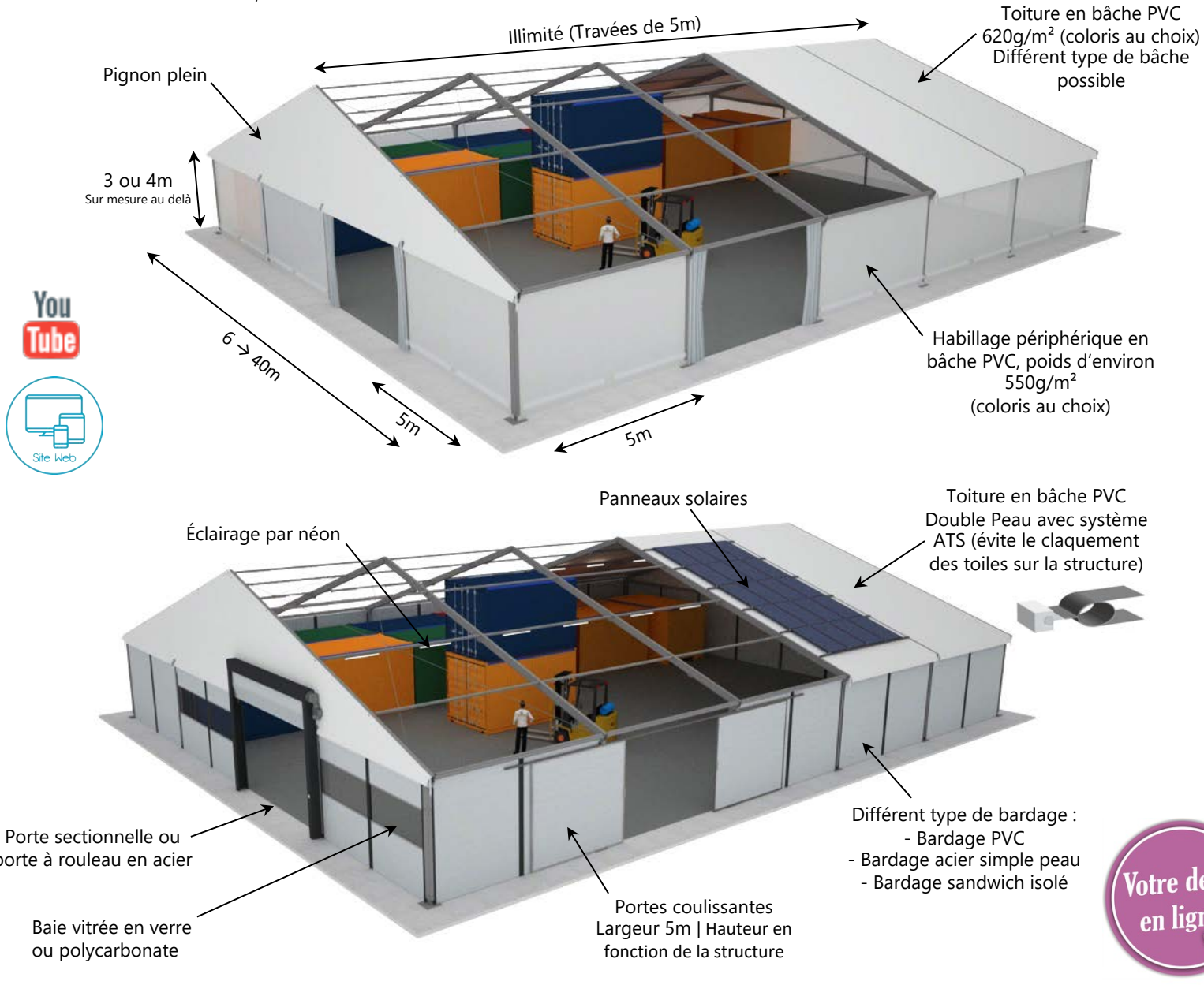

You Tube

Site Web

Votre devis en ligne

15M

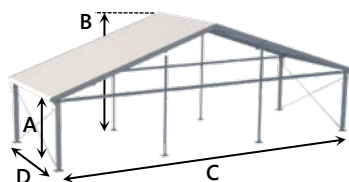

Dimensions standards pour une H3

A - H. sablière : 2,88m
B - H. faîtière : 5,51m

C - Largeur de ferme : 15,00m
D - Entraxe de travée : 5,00m
Surface par travée : 75m²
Longueur max (par 5m) : Illimité

Possibilité de fabrication « sur-mesure »

Composant le plus long : 8,005m
Pente de toit : 18,5°

Section alu du portique

220x100



20M



Dimensions standards pour une H3

A - H. sablière : 2,88m
B - H. faîtière : 6,30m

C - Largeur de ferme : 20,00m
D - Entraxe de travée : 5,00m
Surface par travée : 100m²
Longueur max (par 5m) : Illimité

Possibilité de fabrication « sur-mesure »

Composant le plus long : 10,625m
Pente de toit : 18,5°

Section alu du portique

220x100



25M



Dimensions standards pour une H3

A - H. sablière : 2,95m
B - H. faîtière : 6,92m

C - Largeur de ferme : 25,00m
D - Entraxe de travée : 5,00m
Surface par travée : 125m²
Longueur max (par 5m) : Illimité

Possibilité de fabrication « sur-mesure »

Composant le plus long : 13,165m
Pente de toit : 17°

Section alu du portique

300x120



30M



Dimensions standards pour une H3

A - H. sablière : 2,95m
B - H. faîtière : 7,67m

C - Largeur de ferme : 30,00m
D - Entraxe de travée : 5,00m
Surface par travée : 150m²
Longueur max (par 5m) : Illimité

Possibilité de fabrication « sur-mesure »

Composant le plus long : 15,800m
Pente de toit : 17°

Section alu du portique

300x120



35M



Dimensions standards pour une H3

A - H. sablière : 2,95m
B - H. faîtière : 8,44m

C - Largeur de ferme : 35,00m
D - Entraxe de travée : 5,00m
Surface par travée : 175m²
Longueur max (par 5m) : Illimité

Possibilité de fabrication « sur-mesure »

Composant le plus long : 18,395m
Pente de toit : 17°

Section alu du portique

300x120



40M

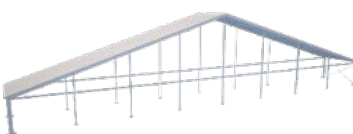

Dimensions standards pour une H3

A - H. sablière : 2,95m
B - H. faîtière : 9,20m

C - Largeur de ferme : 40,00m
D - Entraxe de travée : 5,00m
Surface par travée : 200m²
Longueur max (par 5m) : Illimité

Possibilité de fabrication « sur-mesure »

Composant le plus long : 21,000m
Pente de toit : 17°

Section alu du portique

300x120





BOSS Toit Plat

Dimensions

- Portée de 7,5 ou 10m par travée de 2,5 ou 5m (multipliable à votre demande)
- Hauteurs disponibles : 3,00 et 4,00m

Conception

- Structure aluminium, profil à gorges
- Entoilage en bâche Ferrari de 620gr/m² précontraint (classement au feu M2)

Caractéristiques techniques

- Produit modulable à la carte
- Matériaux légers, modernes et durables
- Possibilité de jumelage
- Fixation par piquetage ou **Wfloor**

Options

- Gouttière pour jumelage (Horizontale et verticale)
- Entoilage cristal (murs et toitures)
- Plancher **Wfloor** auto-lesté homologué CTS
- Rideaux issues de secours
- Eclairage d'ambiance
- Murs et toitures sérigraphiés
- Bardage **Kméléon**
- Porte d'accès vitrée
- Moquette
- Cloisonnage intérieur
- Toile tendue



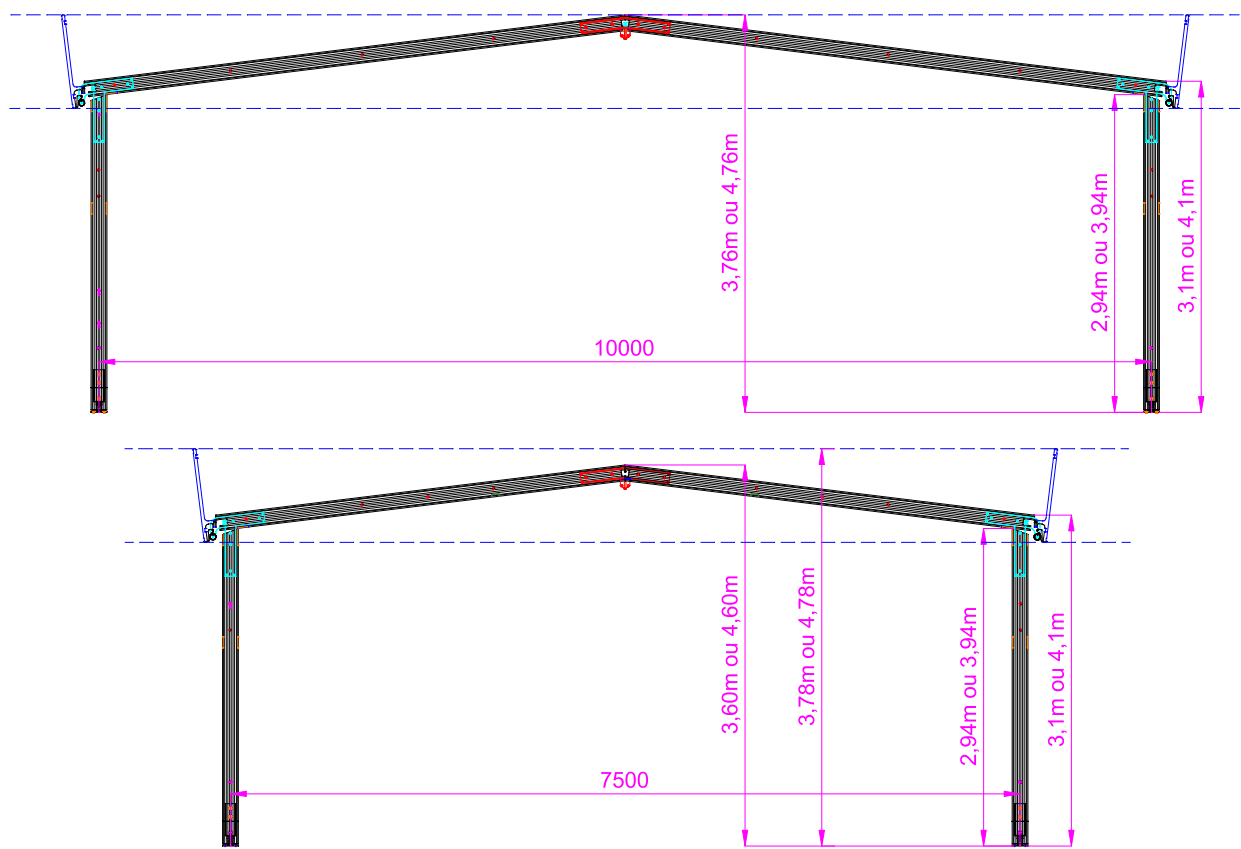

Profil principalement utilisés :

- 150x150mm

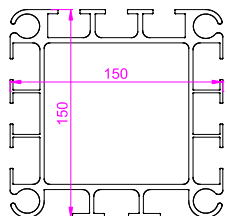

- 134x80mm

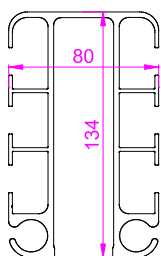

- 80x80mm

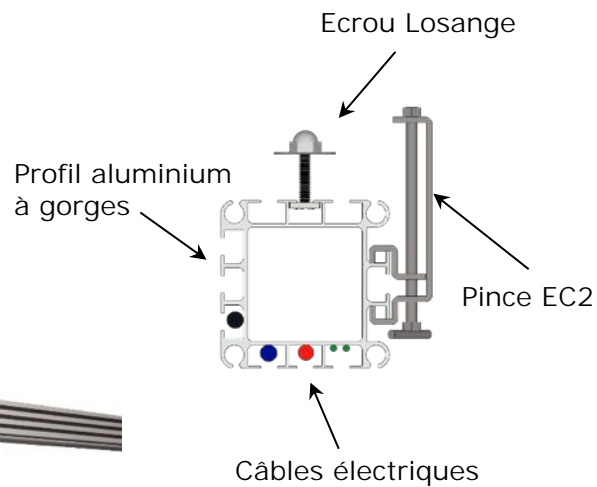
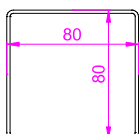



BOSS Arquée

Dimensions

- Portée de 10, 15 ou 20m par travée de 2,5 ou 5m (*multipliable à votre demande*)
- Hauteurs disponibles : 3,00 et 4,00m

Conception

- Structure aluminium, profil à gorges
- Entoilage en bâche Ferrari de 620gr/m² précontraint (*classement au feu M2*)

Caractéristiques techniques

- Produit modulable à la carte
- Matériaux légers, modernes et durables
- Possibilité de jumelage
- Fixation par piquetage ou **Wfloor**

Options

- Gouttière pour jumelage (*Horizontale et verticale*)
- Entoilage cristal (*murs et toitures*)
- Plancher **Wfloor** auto-lesté homologué CTS
- Rideaux issues de secours
- Eclairage d'ambiance
- Murs et toitures sérigraphiés
- Bardage **Kméléon**
- Porte d'accès vitrée
- Moquette
- Cloisonnage intérieur
- Toile tendue



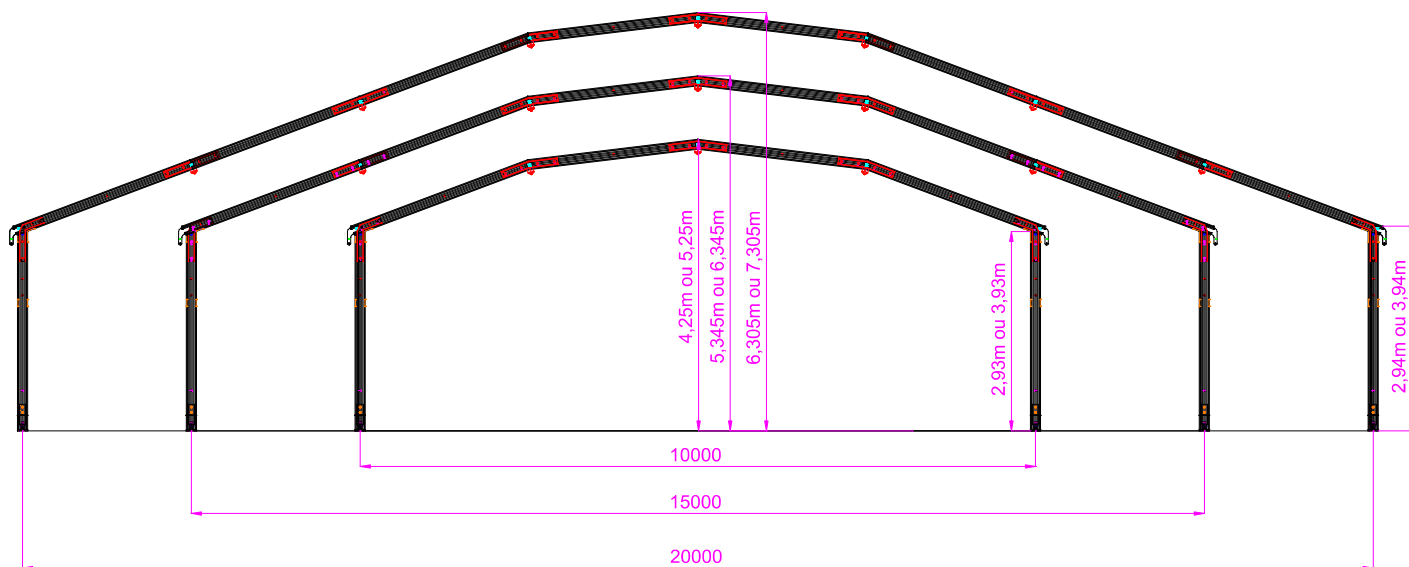

Profils principalement utilisés :

- 150x150mm

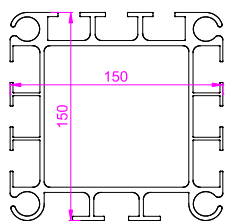

- 134x80mm

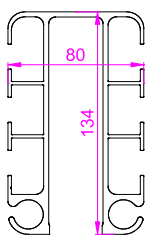

- 80x80mm

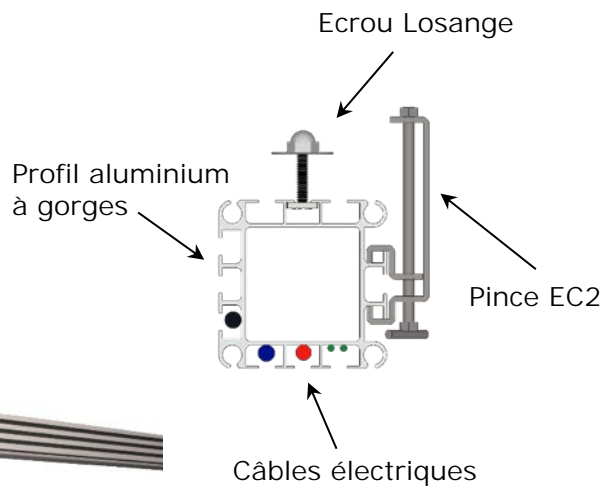
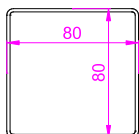



Boss Garden

Dimensions

- Module de 10x10m, interconnectables entre eux sur les quatre faces mais aussi avec l'ensemble de notre gamme Structure BOSS
- Hauteur disponible : 3m ou 4m

Conception

- Structure aluminium, profil à gorges
- Entoilage en bâche Ferrari de 620gr/m² précontraint (classement au feu M2)

Caractéristiques techniques

- Produit modulable
- Conforme aux Normes CTS y compris dans sa version auto lestée par plancher
- Fixation par piquetage, lestage ou plancher auto lesté **Wfloor**

Options

- Gouttière pour jumelage
- Entoilage cristal (murs et toitures)
- Plancher semelle, **Wfloor** auto-lesté
- Eclairage ambiance
- Murs et toitures sérigraphiés
- Bardage **Kméléon**
- Toile tendue sur cadre aluminium
- Sérigraphie Baie vitrée One-Way
- Porte d'accès vitrée
- Moquette
- Cloisonnage intérieur



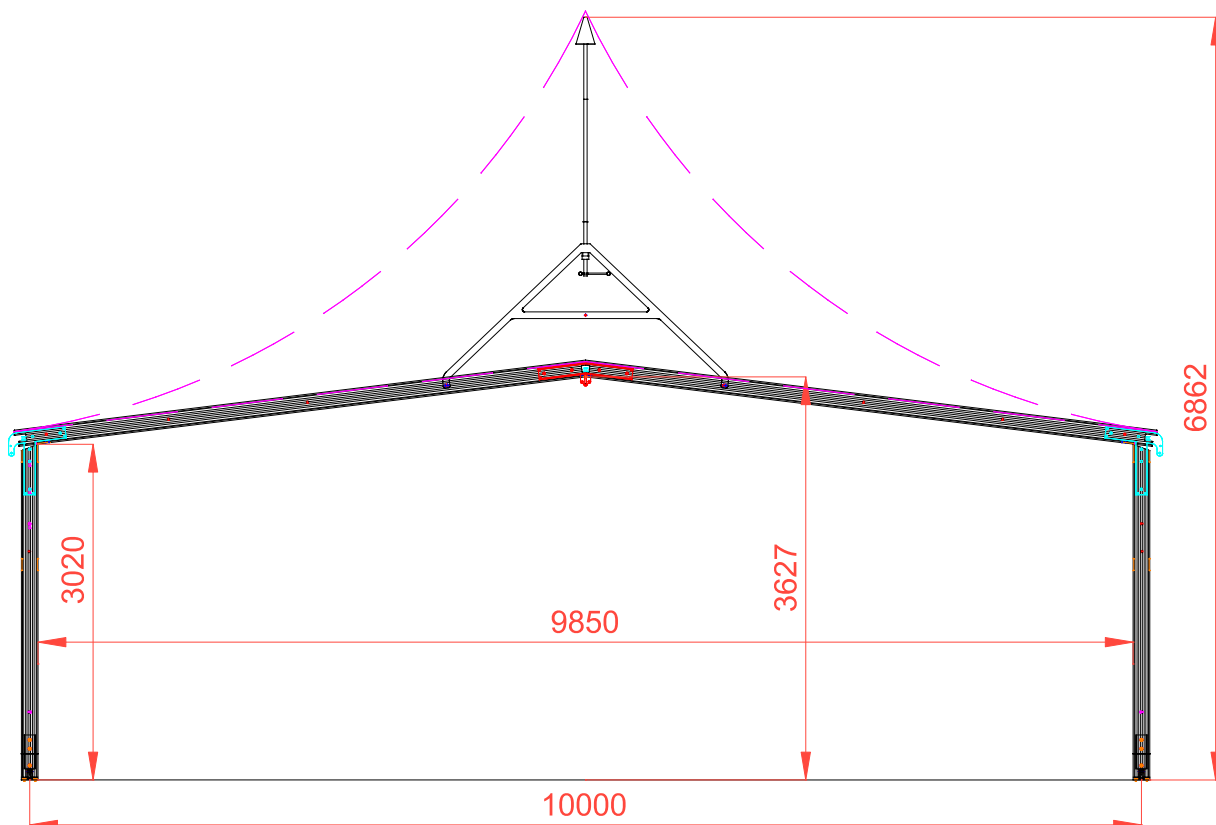

Profils principalement utilisés :

- 150x150mm

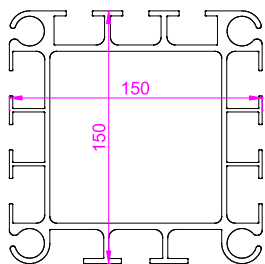

- 134x80mm

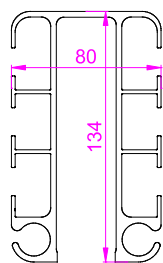

- 80x80mm

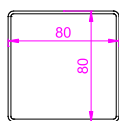



Garden « Mont Blanc »

Dimensions

- 3x3m, 4x4m, 5x5m, 10x10m
- Hauteur disponible : 2,50m

Conception

- Structure aluminium, profil à gorges
- Entoilage en bâche Ferrari de 620gr/m² précontraint (classement au feu M2)

Caractéristiques techniques

- Produit modulable à la carte
- Matériaux légers, modernes et durables
- Possibilité de jumelage
- Fixation par piquetage ou lestage selon nature du sol, **WFloor**

Options

- Gouttière pour jumelage (Horizontale et verticale)
- Entoilage cristal (murs et toitures)
- Plancher semelle, **Wfloor** auto-lesté Homologué CTS
- Rideaux issues de secours
- Eclairage ambiance
- Murs et toitures sérigraphiés
- Bardage rigide PVC ou bardage vitré
- Porte d'accès vitrée
- Moquette
- Cloisonnage intérieur ...



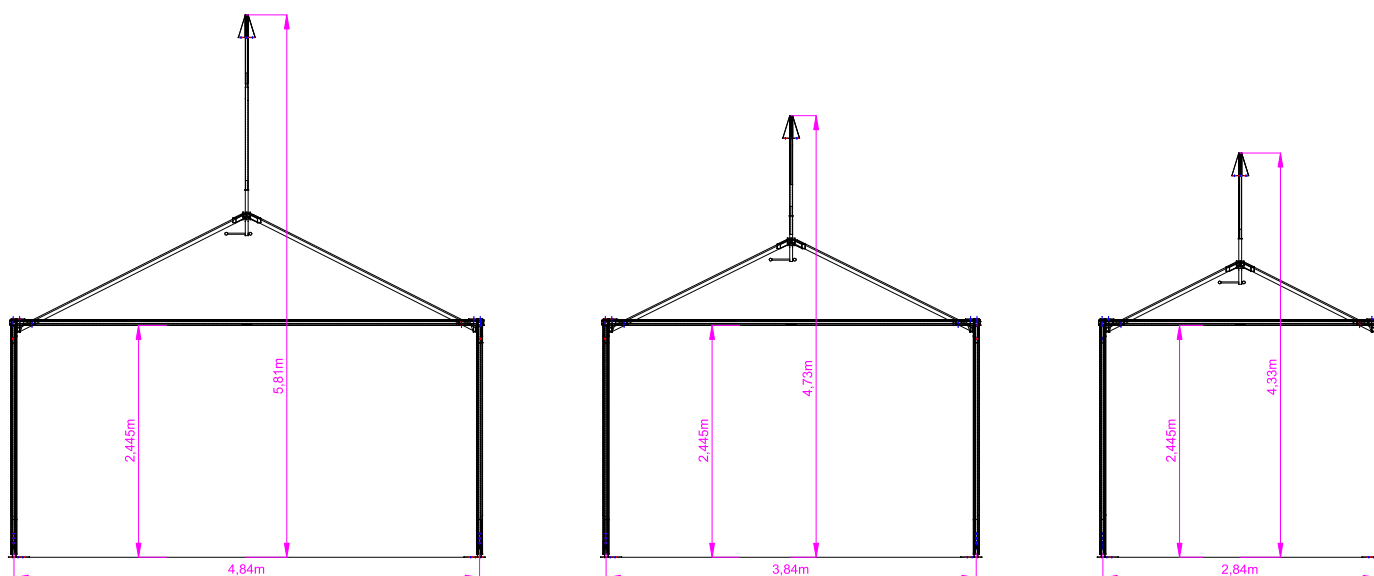

Profils principalement utilisés :

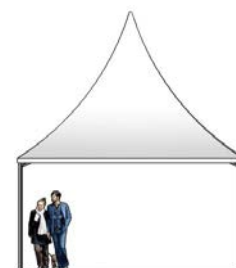
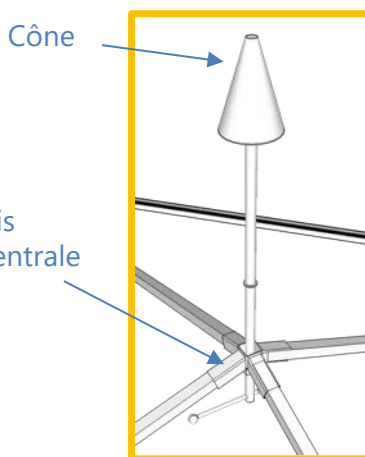
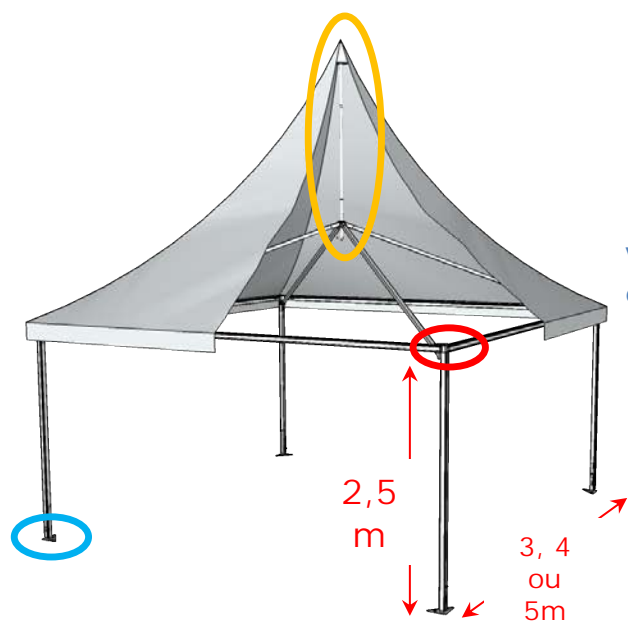
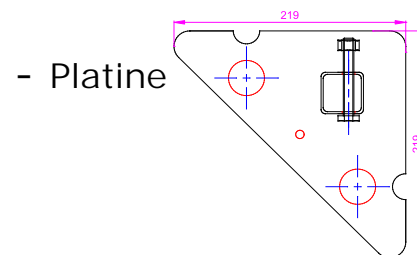
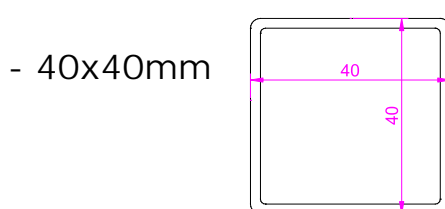
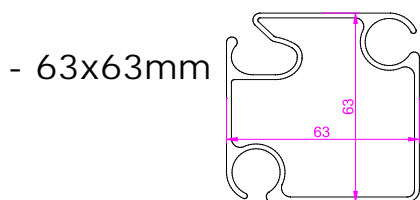

Garden 5x5



Garden 4x4



Garden 3x3

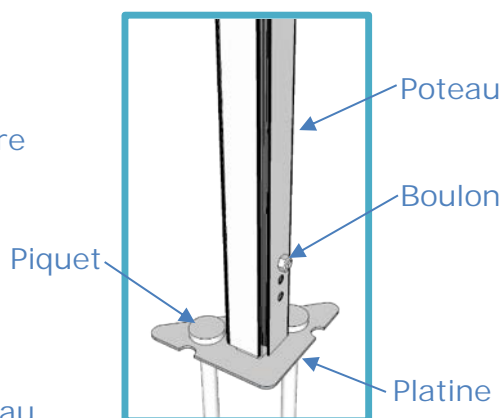
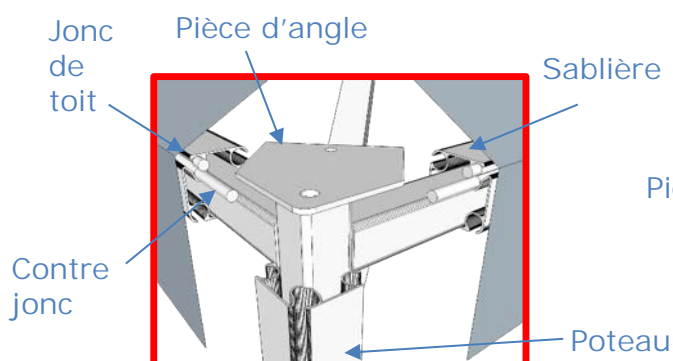



L'Orangerie

Dimensions

- Portée de 12, 16 et 20m par travée de 5m (Multipliable à votre demande)
- Disponible à la location et vente

Conception

- Structure aluminium, profil à gorges
- Structure de réception originale
- Entoilage en bâche Ferrari de 620gr/m² précontraint (classement au feu M2)

Caractéristiques techniques

- Produit modulable à la carte
- Matériaux légers, modernes et durables
- Fixation par piquetage, lestage selon nature du sol ou **Wfloor**

Options

- Entoilage cristal (murs et toitures)
- Plancher semelle, **Wfloor** auto-lesté Homologué CTS
- Rideaux issues de secours
- Eclairage ambiance
- Murs et toitures sérigraphiés
- Bardage **Kméléon**
- Porte d'accès vitrée anti-panique
- Moquette
- Cloisonnage intérieur
- Bâches ATS ...



VOTRE PROJET CLE EN MAIN →



Éclairage d'ambiance et secours

Sérigraphie possible sur les toitures

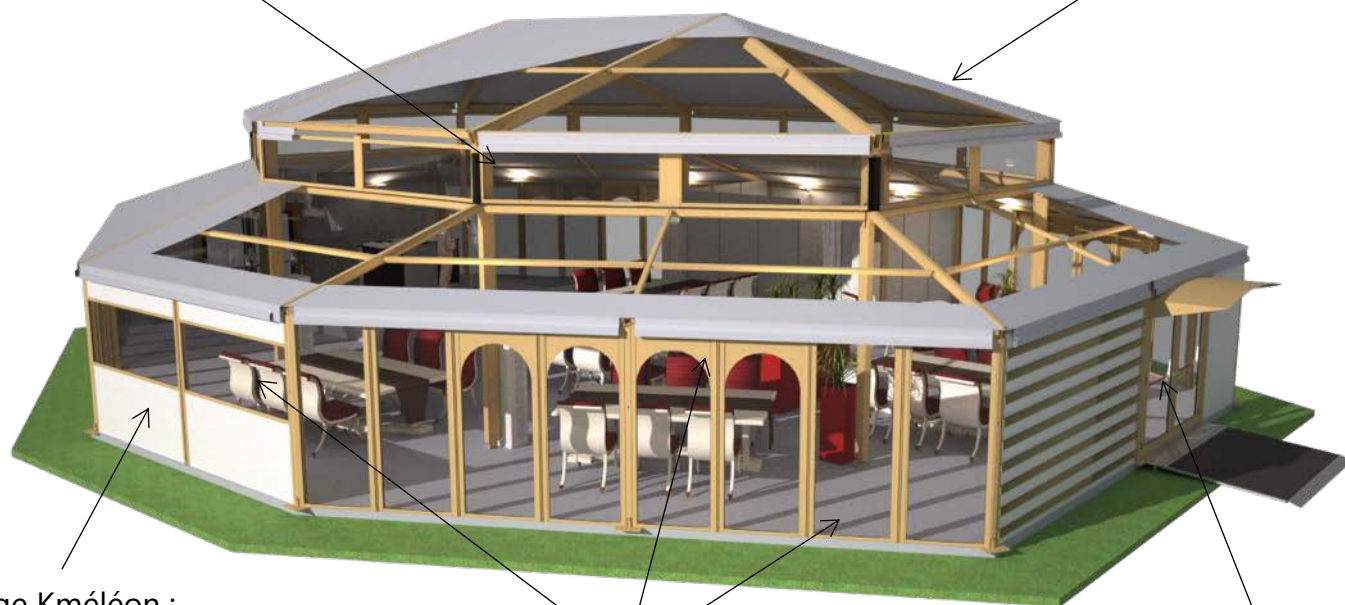

Bardage Kméléon :

- PVC
- Bois
- Vitrage

Baie vitrée horizontale ou verticale
Possibilité de décoration vitrage

Porte double antipanique avec rampe d'accès PMR



Choix du RAL de l'armature

Marquise

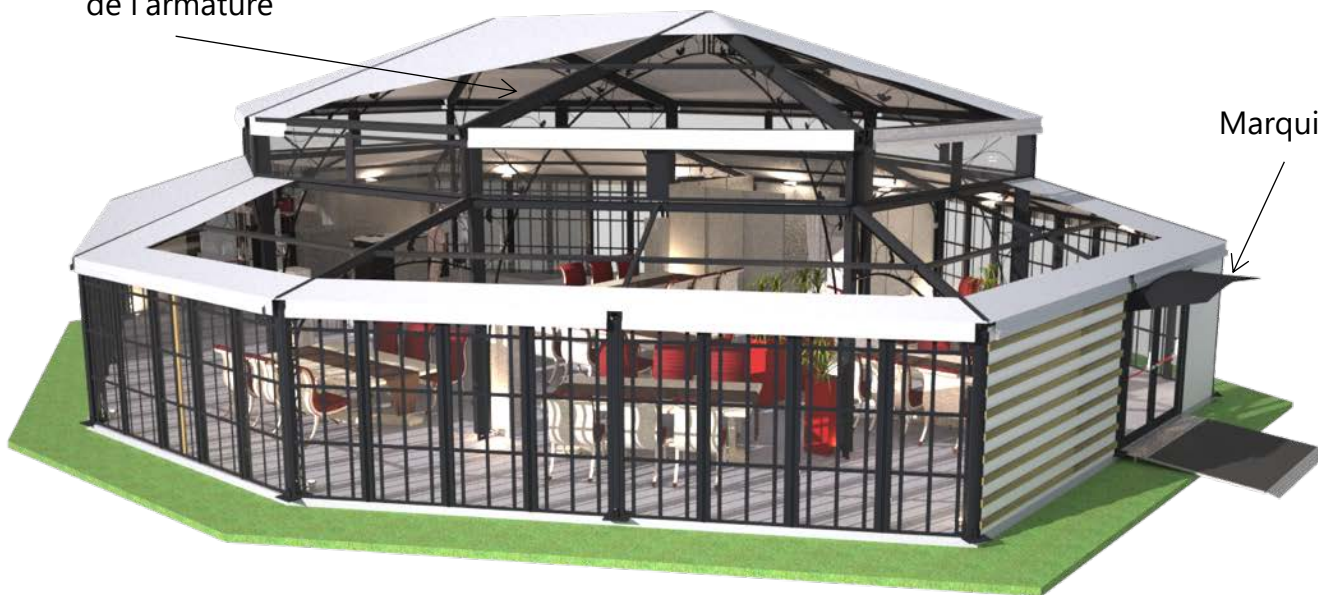

Profils principalement utilisés :

- 220x100mm

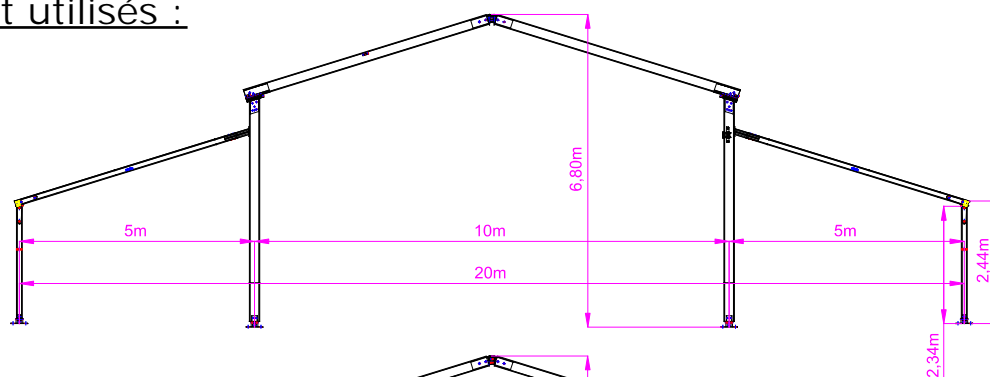
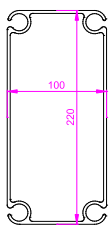

- 124x75mm

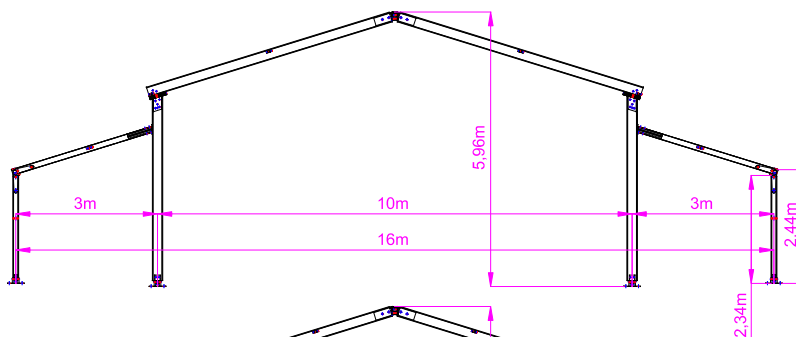
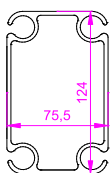

- 60x60mm

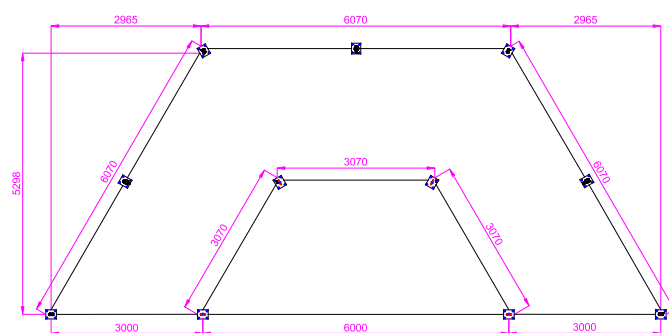
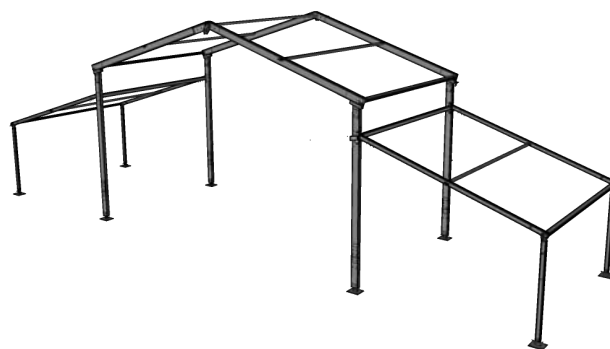
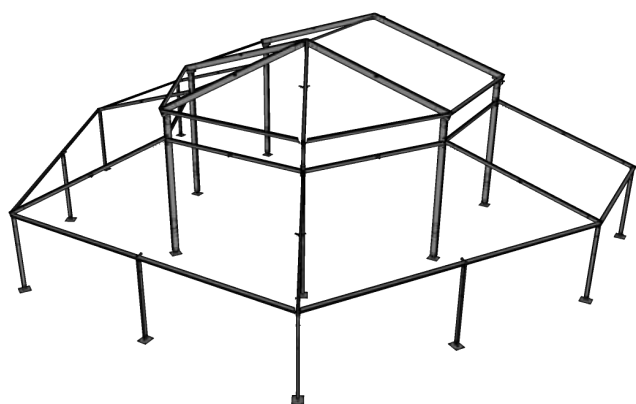
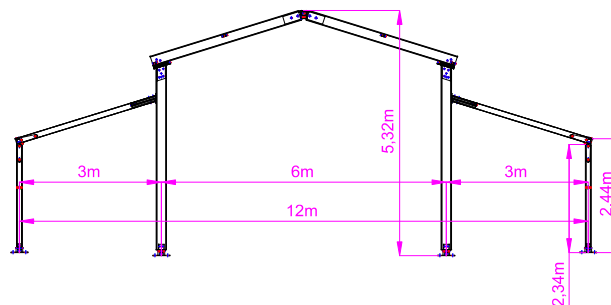
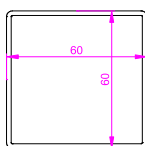

Orangerie 12

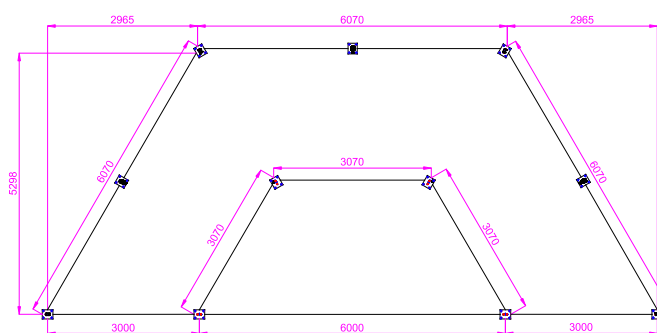

Orangerie 16



Structure sur mesure



USON Rugby Plus Nevers
Liberté 10x50m à étage



FC Grenoble Rugby
Orangerie 16x44m



Rond de Longe
Diamètre de 14 à 20m



LIBERTE EVENTS



Innovation



Starshelter

Le **Starshelter** est une structure à déploiement rapide révolutionnaire



Domaines d'utilisation

Événementiel

- Bureau
- Logement temporaire
- Poste secours ou sécurité
- Stand extérieur...

BTP

- Salle de chantier
- Zone de stockage
- Bureau...

Humanitaire / Militaire

- Logement
- Hôpital de campagne
- Salle de réunion
- Campement...

Meilleur compromis

Modularité
Empreinte logistique
Rapidité de déploiement
Coût
Clés en main

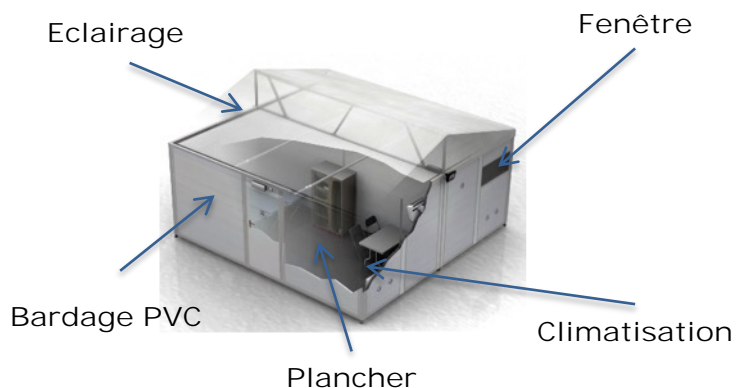

L'Alternative aux solutions containers classiques

14 fois plus de surfaces de structure transportées par camion

7 minutes de montage

Déploiement

Transport

- 2 containers / Camion
- 12 modules / Container
- 36 m² / Module
- 768 m² / Camion

Montage

- 7min / Module
- 8 modules / Heure
- 256 m² / Heure
- 2048 m² / jour



Chargement / Déchargement express avec nos pieds de container



7 minutes et ...

votre structure est installée avec plancher, éclairage, bardage PVC, climatisation

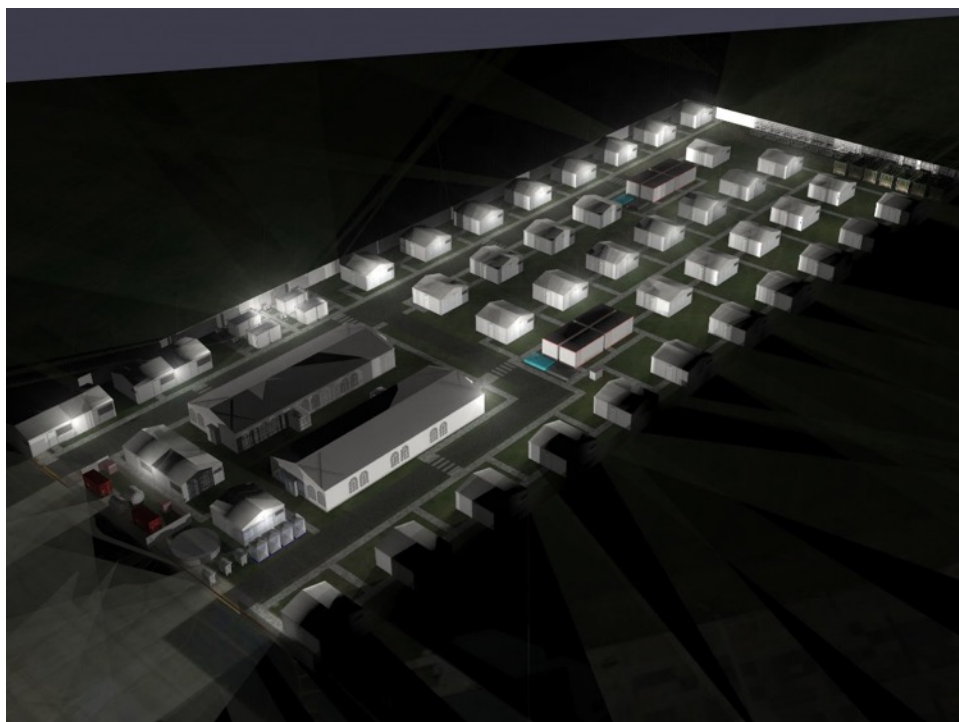

Caractéristiques techniques

Plancher bois	Charge 500 Kg /m2
Revêtement de sol	Sol PVC
Isolation Toiture	Double Toit
Mobilité	Possibilité de le déplacer et même déployer avec un chariot télescopique
Déploiements avec engin de manutention à bras télescopique	2 mn / 1 cariste + 1 personne
Déploiements sans engin de manutention	3 h / 4 personnes + 1 chef
Déploiements avec engin de manutention à bras Vertical	7 mn / 1 cariste + 3 personnes
Température d'utilisation	-32°C to +49°C
Température de stockage	-32°C to +71 °C
Tenue au vent max. (sans ancrage au sol)	60 km/h
Tenue sous enneigement max (sans kit spécifique)	50kg/ m2
Tenue au vent max (avec Ancrage/haubanage)	150 km/h
Tenue sous enneigement (avec Kit Spécifique)	100 kg/ m2
Pente au sol max. Admissible	15 degrés
Poids unitaire	925 kg à 1,8 T suivant versions
Hauteur libre de porte	2100 mm
Largeur libre de porte	900 mm
Hauteur sous plafond interne	2180 mm
Couleurs Bardage	Gris : RAL7035 / Anthracite : RAL 7043
Couleurs Toiture	Blanc / Vert / Sable Duo de couleur (double face)
Autre Couleurs	Sur demande : Délai 12 Semaines

**Disponible
pour la vente
pour la location**

Structure à énergie solaire
autonome modulable, déplaçable
et démontable Possibilité de raccorder sur le réseau



ET
ENERGY TENT

“ Découvrez nos offres
et leurs applications
pour la transition
ÉCOLOGIQUE
des parcs expositions et
de loisirs ! ”



Répondez à l'équation d'amélioration de vos infrastructures, production énergie verte et Flexibilité des configurations de vos parcs en insérant nos 

Personnalisez votre structure à énergie solaire autonome en choisissant :

- Le type de plancher et le revêtement de sol
- Les dimensions : 3x3m, 6x4m, 5x5m, ...
- Les finitions de la toiture et des murs : toile, bardage PVC, vitrages, signalétique, portes, ...



- Avantages -

- Stock tampon d'énergie et/ou réduction de consommation avec la possibilité de raccorder la tente au réseau.
- Choix entre 4 packs de puissance (de 2,3 à 20 kW).
- Les packs d'énergie sont connectables entre eux pour mutualiser la production de chaque tente.
- Logistique énergétique réduite.
- Les tentes sont entièrement démontables.
- Homologation CTS ou NV65.

**Vous pourrez exploiter votre ENERGY TENT
dans de multiples configurations**

- Configurations -

- Zone de repos -

Lieu couvert avec mobilier permettant la recharge des objets connectés, à personnaliser avec des écrans lumineux ou luminaires pour renforcer votre communication sur les salons et les zones d'accroches publicitaires de vos visiteurs.

- Point information -

Kiosque d'orientation de vos visiteurs, repositionnable en fonction de la configuration de vos événements à agrémenter avec borne interactive, ou des visuels lumineux.



- Arrêt de bus -

Zone d'attente repositionnable
Sans génie civil
Autonome et sans branchements

- Poste de contrôle -

Simplifier la mise en place vos cellules de sécurité, en utilisant un produit déplaçable (10 min) sur les différents lieux d'accueil du public. Aucune logistique liée à l'apport d'énergie



- Point recharge cyclo électrique -

Disposer ou ajouter des bornes de recharge de véhicules sans travaux.
Fonctionne aussi bien avec les véhicules électriques de fortes puissance Tesla - E-tron Audi, que pour, les petites voitures utilitaires, les cyclos, vélos, scooteurs, trottinettes.

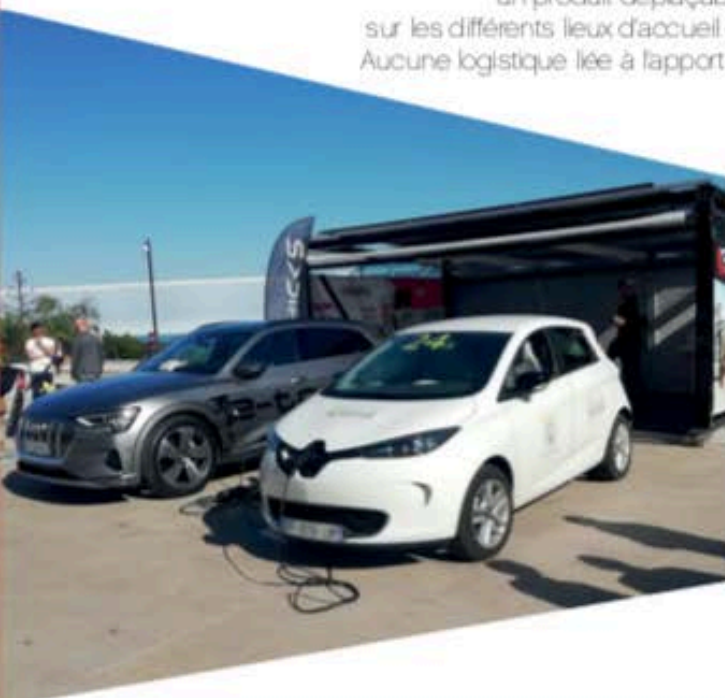



LIBERTE EVENTS



PARCS EXPOSITIONS ET DE LOISIRS

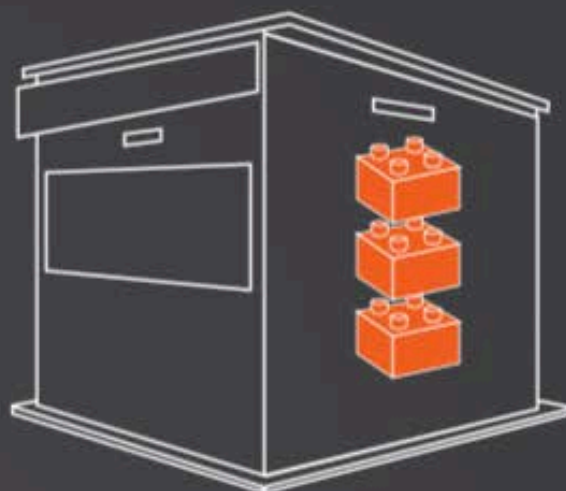

ENERGY TENT

CONFIGUREZ LES VÔTRES !

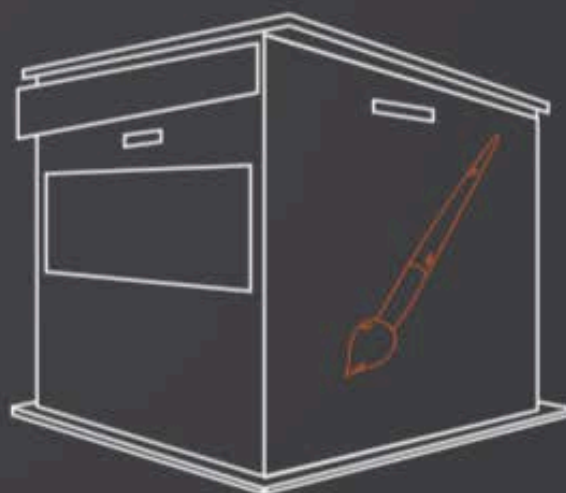

www.liberte-events.fr - 03.29.08.83.92



LIBERTE EVENTS



PLANCHERS



WFLOOR Series

Produit et assemblé par LIBERTE EVENTS
 The perfect floor by LIBERTE EVENTS

• Plancher auto-lesté

(Dimensions planchers)

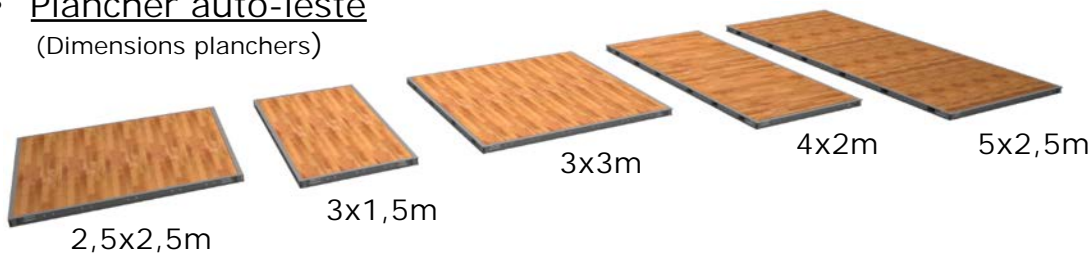

Dimensions Disponibles	Poids du plancher
2500x2500	250kg
3000x1500	187kg
3000x3000	309kg
4000x2000	301kg
5000x2500	398kg

500kg/m²



• Bois 3 plis, 21mm d'épaisseur

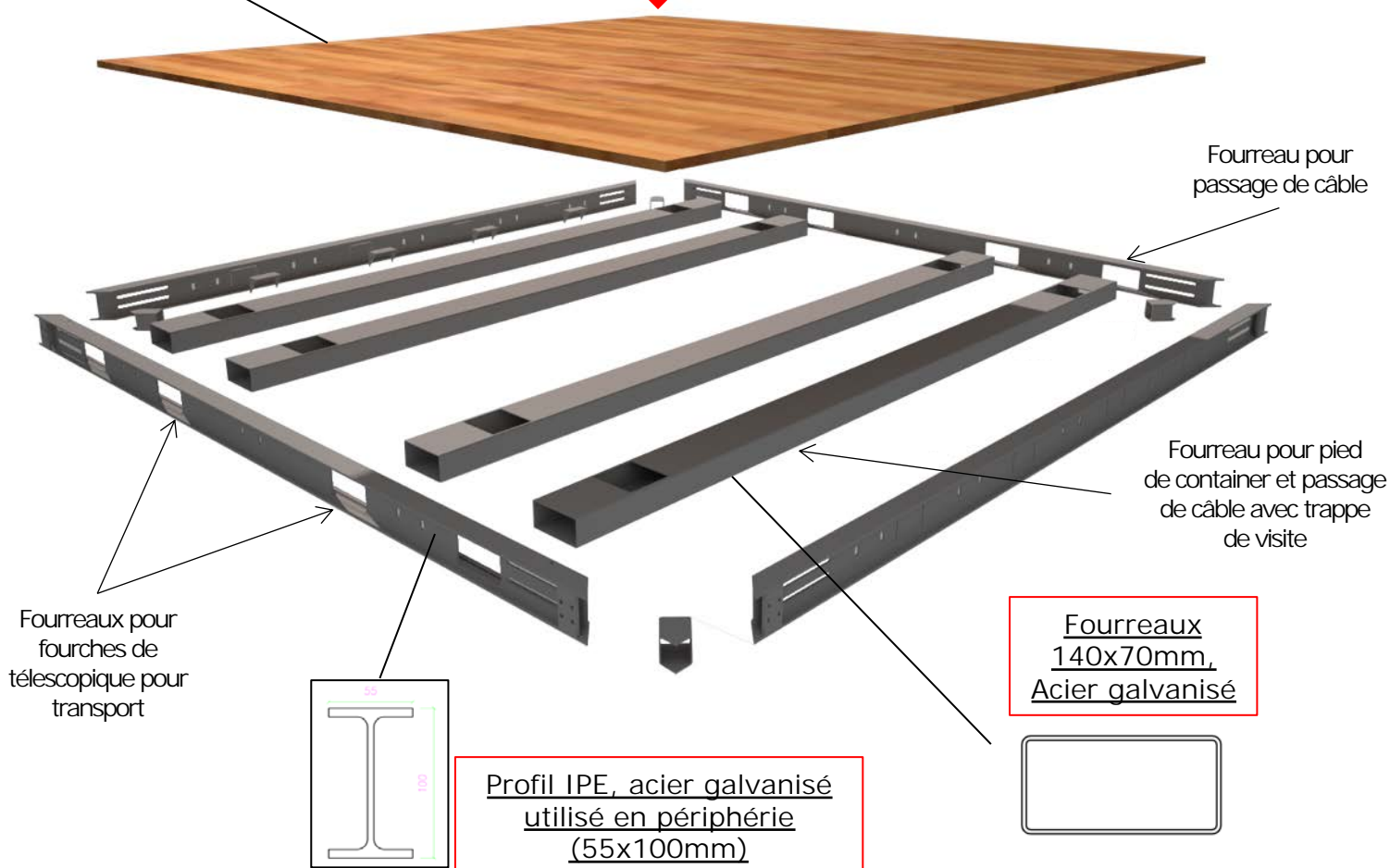

WFLOOR Series

Plancher monobloc par LIBERTE EVENTS
One-piece floor by LIBERTE EVENTS

- Connexion entre planchers :
Solidarisation facile et rapide des planchers entre eux

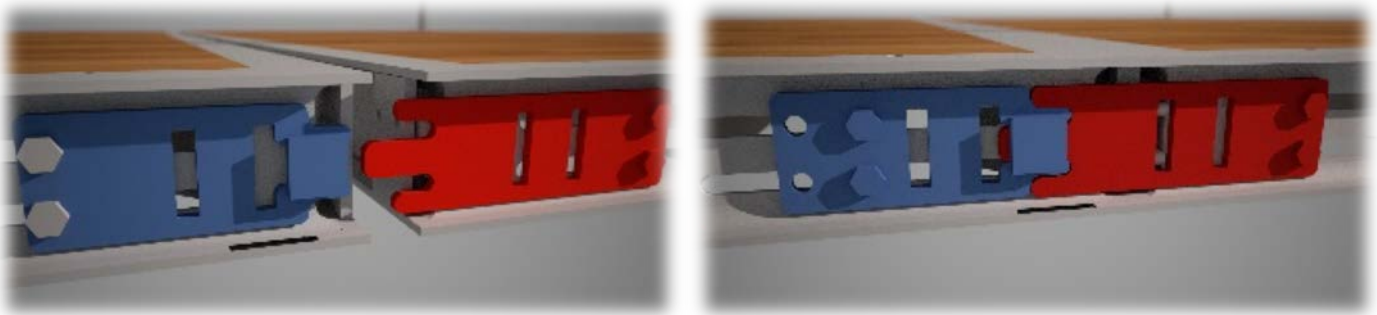

Avec le **WFloor**, les structures BOSS, Gardens sont homologuées selon les règles CTS avec **0kg** de lestage rapporté.

WFLOOR Series

Plancher monobloc par LIBERTE EVENTS
One-piece floor by LIBERTE EVENTS

- Stockage des planchers sur pieds de container :



- Transport des planchers :

Chargement simple et rapide des camions



Exemple de chargement d'une semi : 812,5m² (détail des planchers ci-dessous) soit 27,2T

26 Plaques
5x2,5m

26 Plaques
5x2,5m

26 Plaques
2,5x2,5m

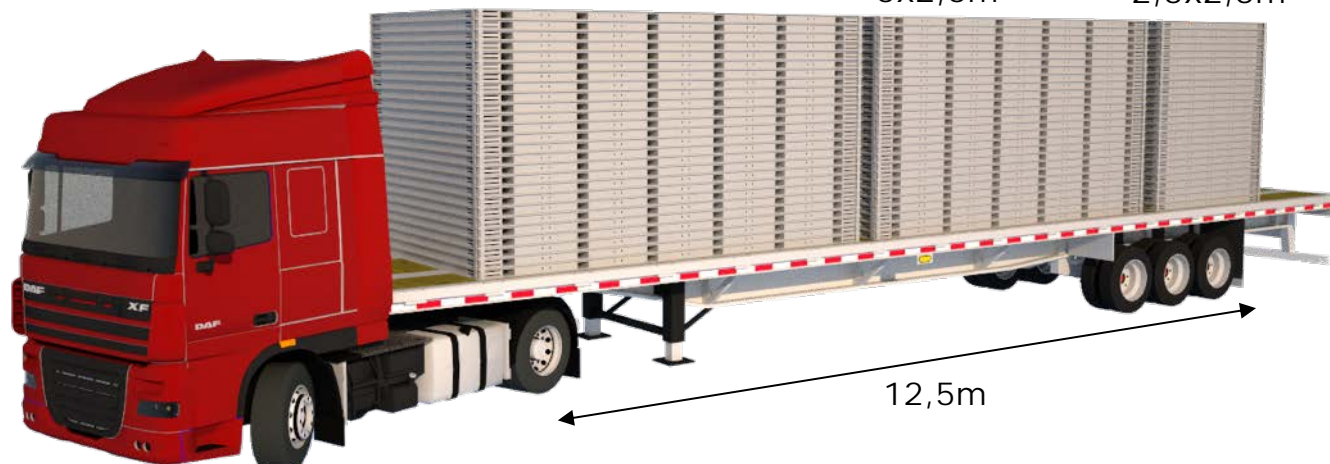

12,5m

WFLOOR Series

Plancher monobloc par LIBERTE EVENTS
One-piece floor by LIBERTE EVENTS

- Barre de seuil de finition :

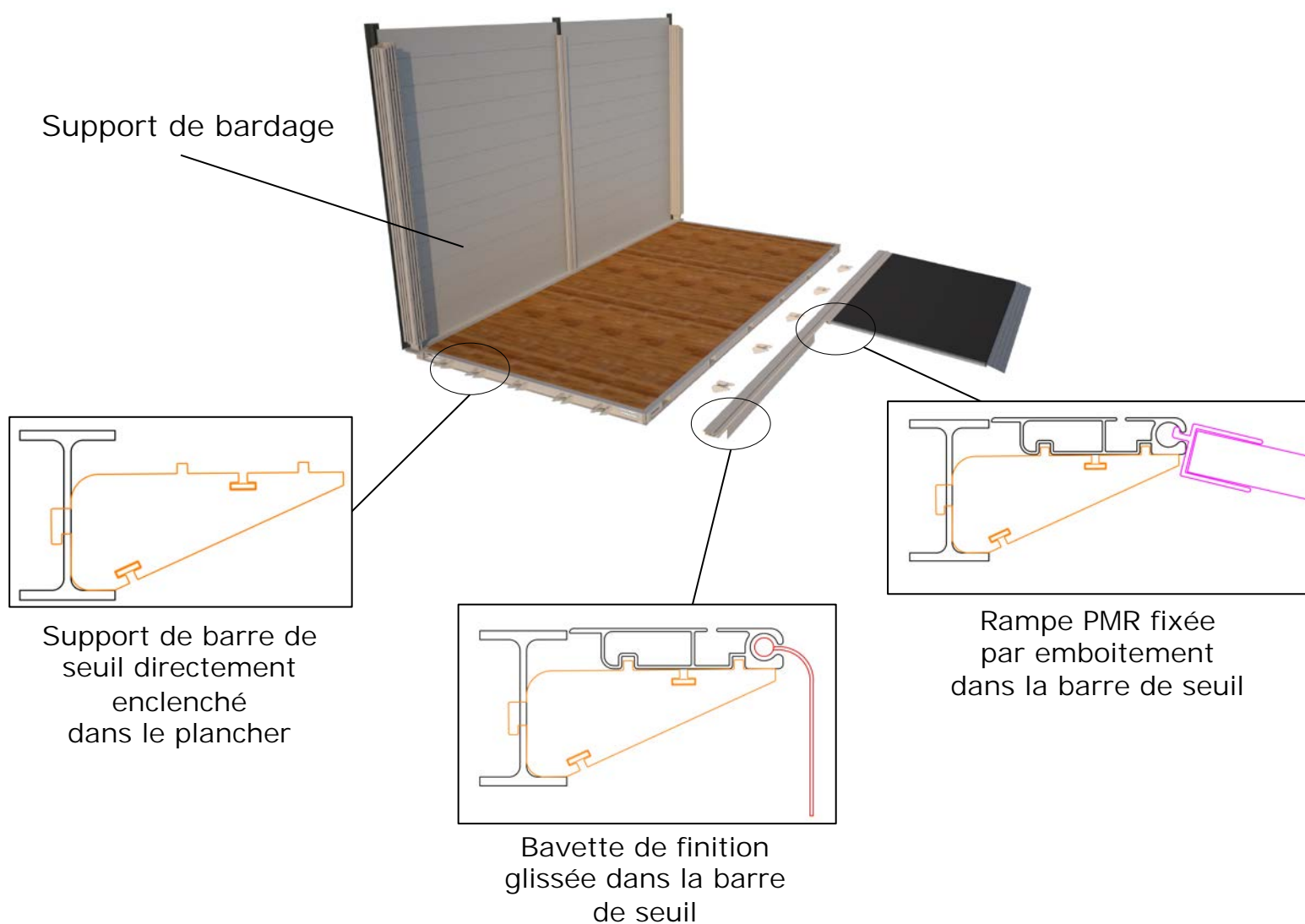

Liaison par boulonnage des platines dans les planchers
Possibilité de confection de platines sur mesure

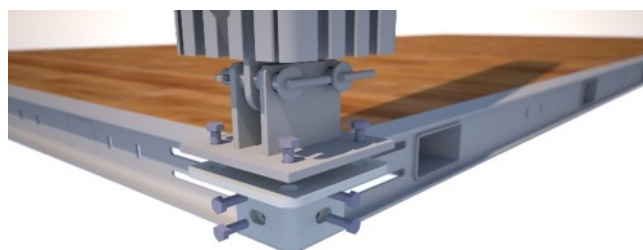

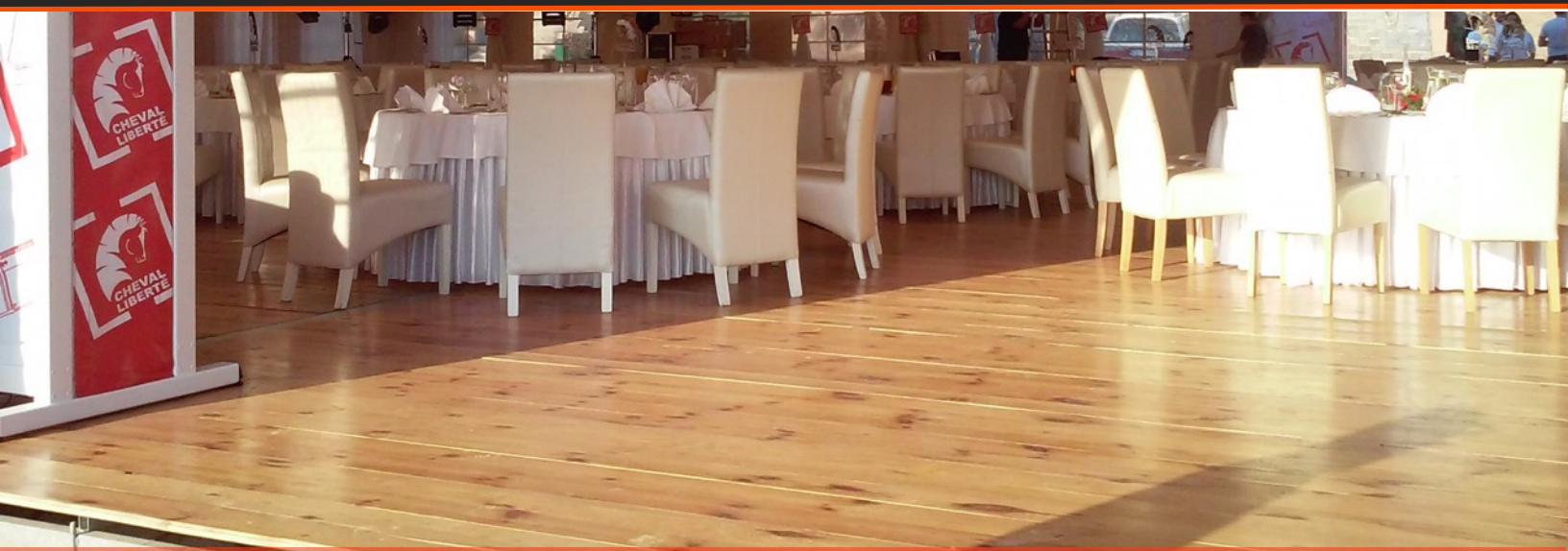

Plancher Semelle

Dimensions

Dimensions du plancher modulable de 3 ,4 ou 5m

Exemple : 5x3m, 4x5m, 5x5m, 3x5m...

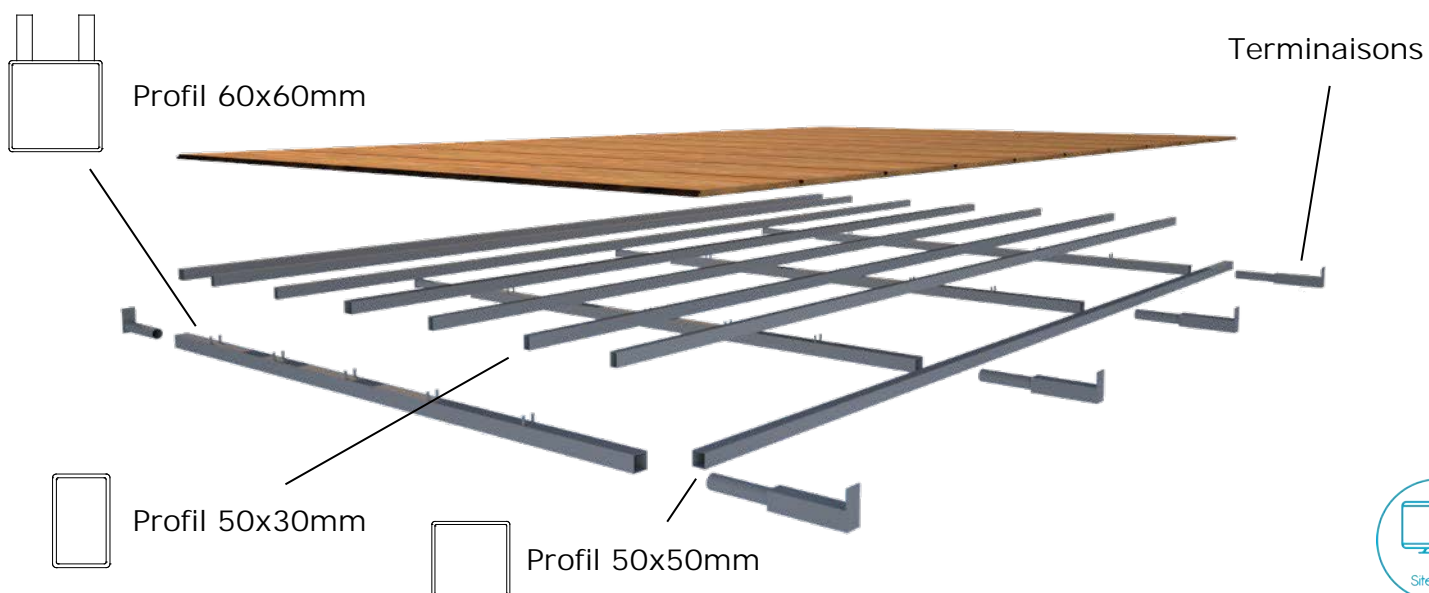

Plancher K7

- Plaque de 2x1m

1 Plaque = 50kg

Bois Tri plis
21mm d'épaisseur

Profil aluminium mâle

Bois 100x70mm

Profil aluminium femelle

Emboîtement rapide des planchers

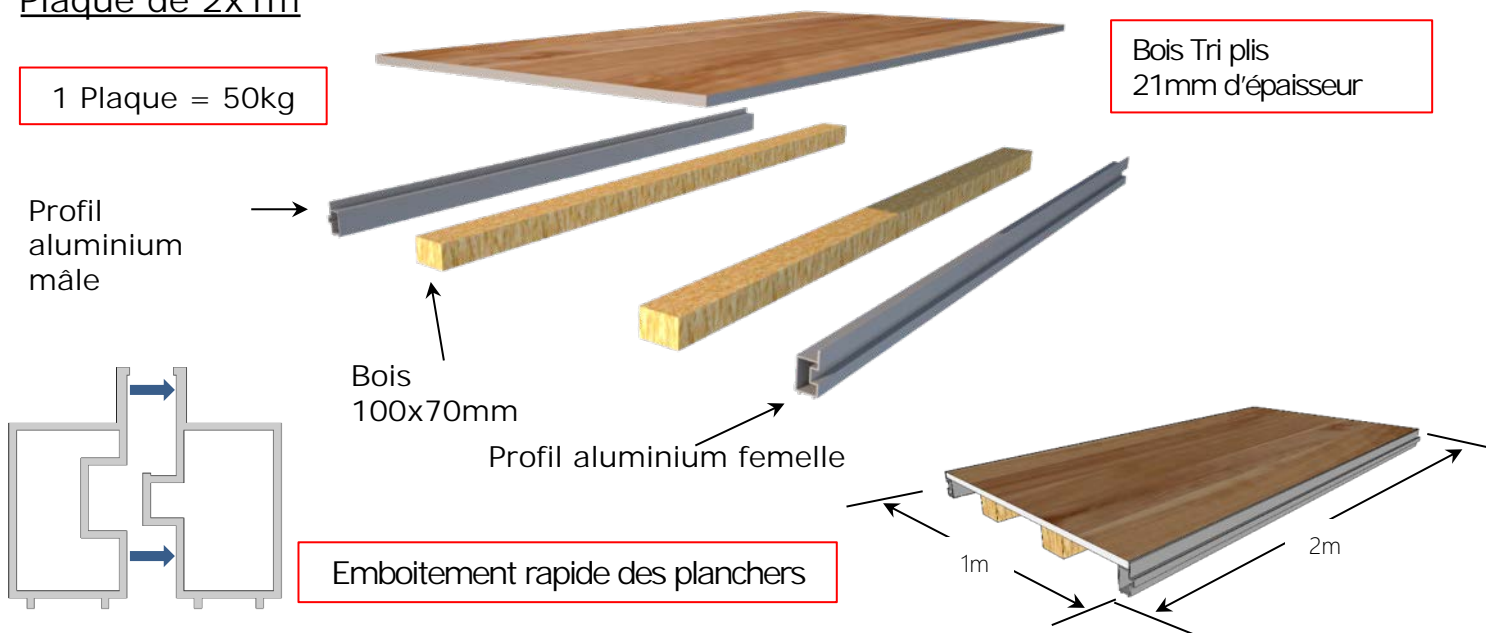

- Enclenchement des planchers tous les 5m

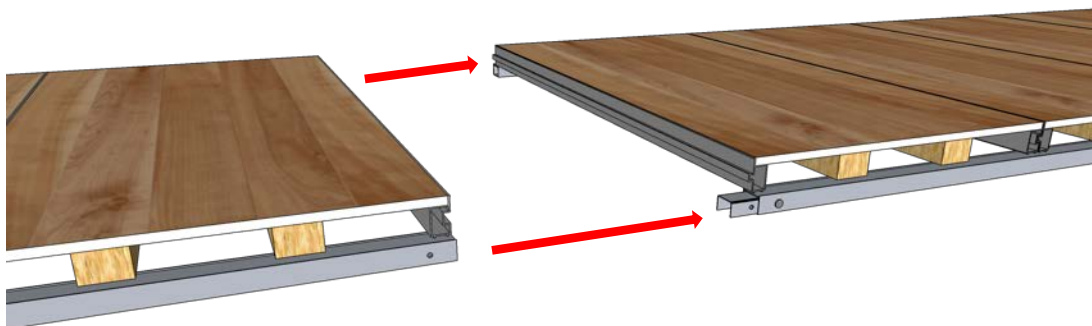

- Facilité de création de plusieurs niveaux de plancher



- Chargement rapide des camions

Exemple de chargement d'une semi : 520 plaques 2x1m soit 1040m² et 26T





Rampe et pan incliné

Conception

- Rampe de largeur 2,50m x 2m
- Plaque anti-dérapante
- Plaque de contre-plaqué

Accompagné du **WFloor** l'installation par enclenchement de la rampe est simple et rapide. Il assure une finition irréprochable !

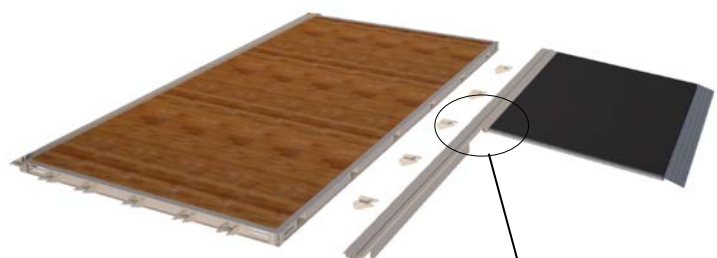
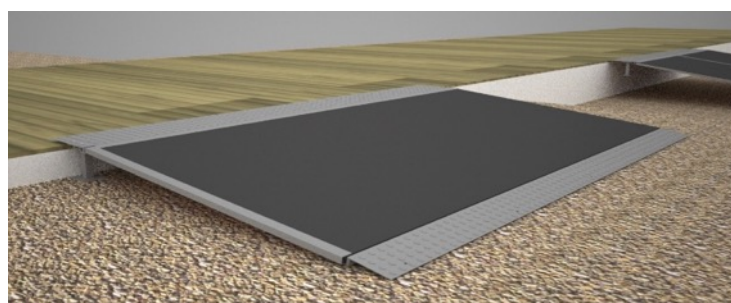

Rampe PMR fixée par emboîtement dans la barre de seuil

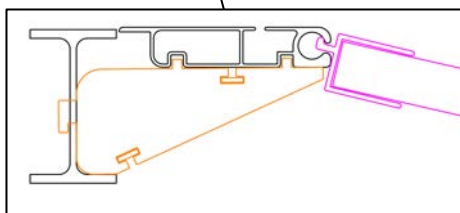

Fabrication de rampe respectant les normes PMR





LIBERTE EVENTS



PODIUMS / TRIBUNES



Praticables

Profil à rainure pour fixer des accessoires sans difficultés (escalier, lumière...)

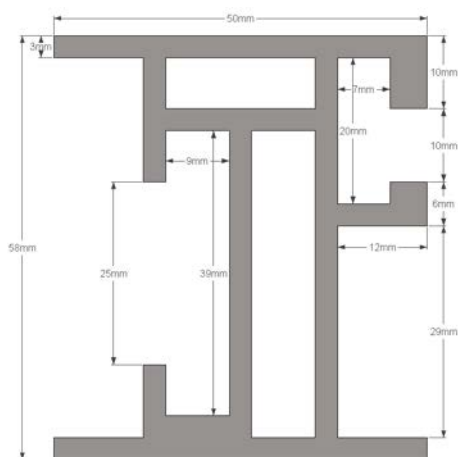

Hauteur réglable jusqu'à 1m



Habillage du calage

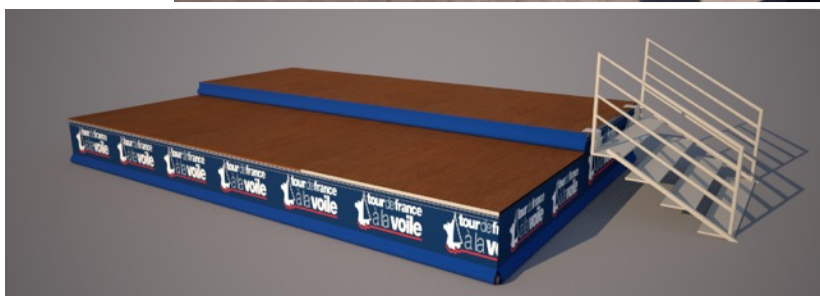



Podiums

Dimensions

- Dimensions modulables
- Hauteurs disponibles : jusqu'à 7m

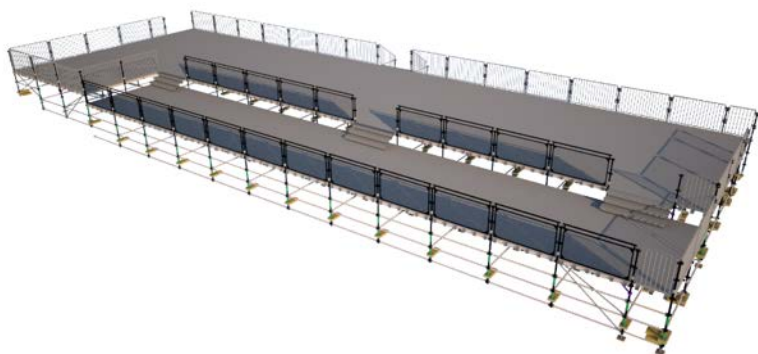

- Podium de 2000x1000mm
- Hauteur podium disponible : 1m





Gradins

Exemples de montage de gradins

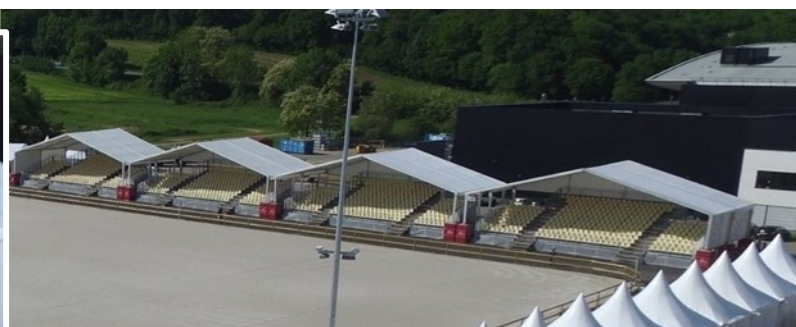



LIBERTE EVENTS



LOGES



Loges

Fabrication de loges sur mesure

Hauteur de 80cm
Longueurs de 1m et 2m





LIBERTE EVENTS



BARDAGES



Bardages verticaux

Types de bardages verticaux

- Coque PVC
- Baie vitrée
- Baie double vitrage
- Baie coulissante





Bardage Kméléon

Avec **Kméléon**, les façades de vos structures s'adaptent à vos besoins et à vos couleurs



KMELEON Series

Système de bardage modulaire par LIBERTE EVENT
Modular Siding System by LIBERTE EVENTS

Guide d'Utilisation

Schéma d'une Travée

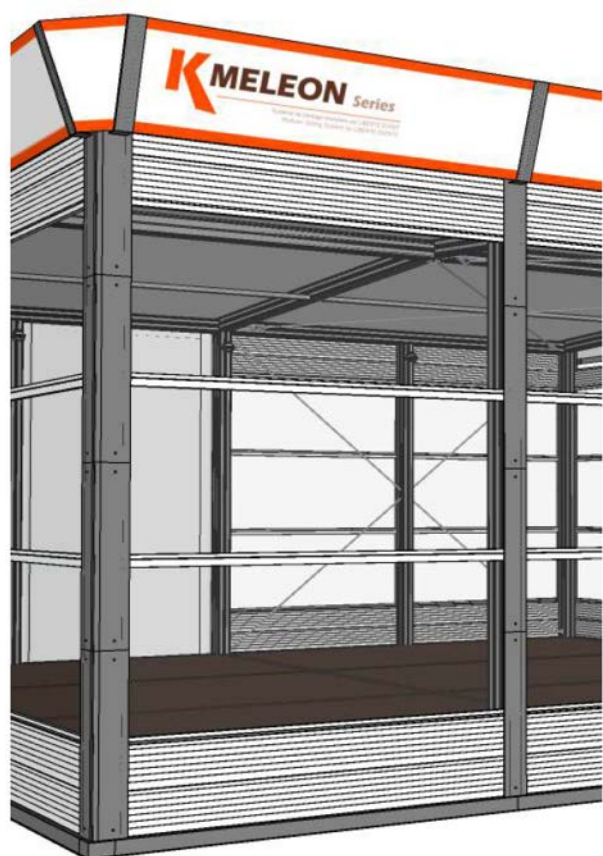

Chaque travée mesure 2,5m de large.
Disponible en 3 ou 4m de haut.
Les éléments d'habillage des murs
se modulent selon un pas de 25cm.
Le pas de 25cm est représenté sur les grilles
de chaque travée.

Assemblage des éléments
sur une façade

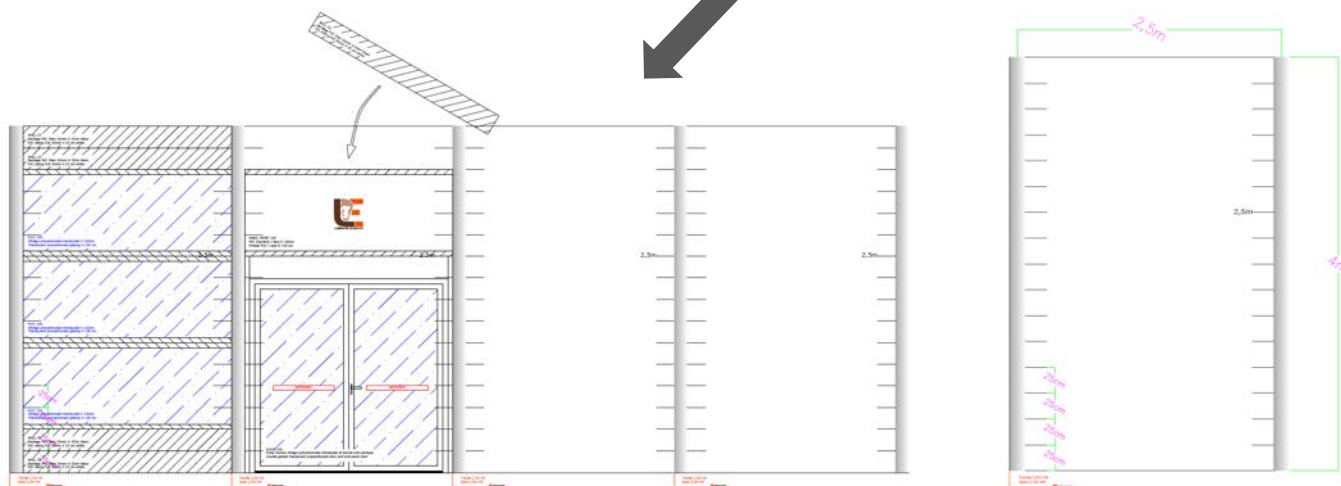

Les éléments s'empilent les uns au dessus
des autres pour construire chaque façade

Guide d'Utilisation

KMELEON Series

Système de bardage modulaire par LIBERTE EVENT
Modular Siding System by LIBERTE EVENTS

Ouverture

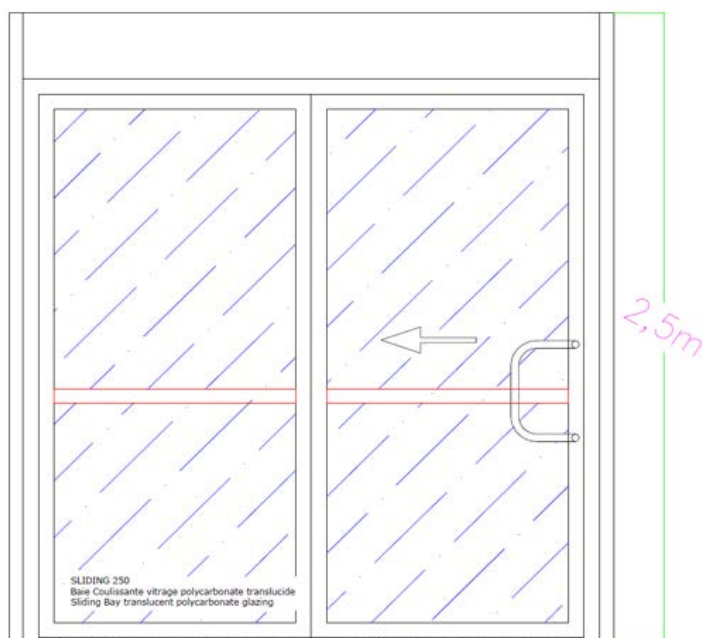

SLIDING 250

Porte coulissante 2 vantaux- 1 vantail fixe.



DOOR 250

Porte double vitrée avec barres anti-panique.



KMELEON Series

Système de bardage modulaire par LIBERTE EVENT
Modular Siding System by LIBERTE EVENTS

Guide d'Utilisation

Murs Pleins



WALL 25



Bardage PVC 30mm RAL 7035 ou 7043

PANEL PRINT 100



Panneau PVC imprimé 1 face

POLY 100

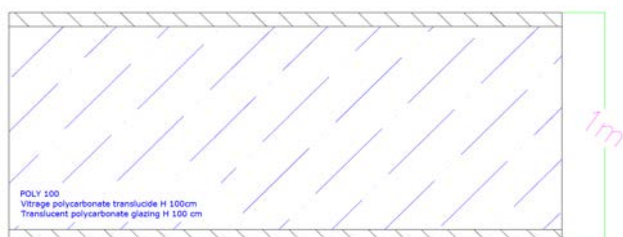

Vitrage polycarbonate

WALL COLOR 25



Bardage PVC plein 30mm couleur équivalente RAL

Guide d'Utilisation

KMELEON Series

Système de bardage modulaire par LIBERTE EVENT
Modular Siding System by LIBERTE EVENTS

Bâches

Tension par gonflage
Air Tension System

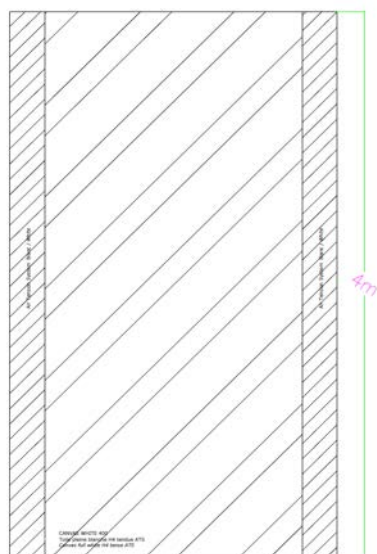

Toile pleine blanche tendue

**CANVAS
WHITE 400**

**MICRO PERF
400**

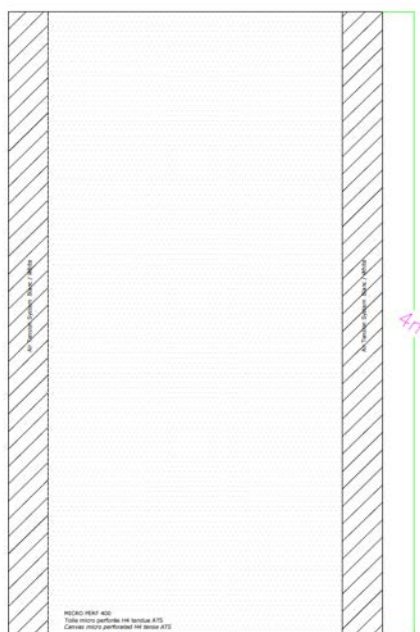

Toile micro perforée tendue

**CANVAS
PRINT 400**

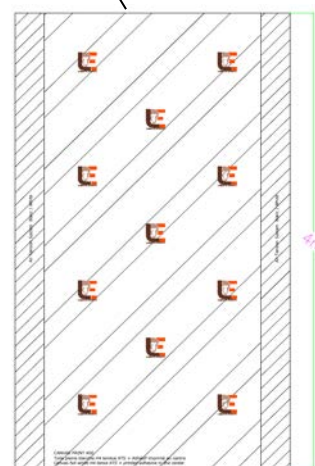

Toile pleine blanche tendue +
adhésif imprimé

KMELEON Series

Système de bardage modulaire par LIBERTE EVENT
Modular Siding System by LIBERTE EVENTS

Guide d'Utilisation

Décors

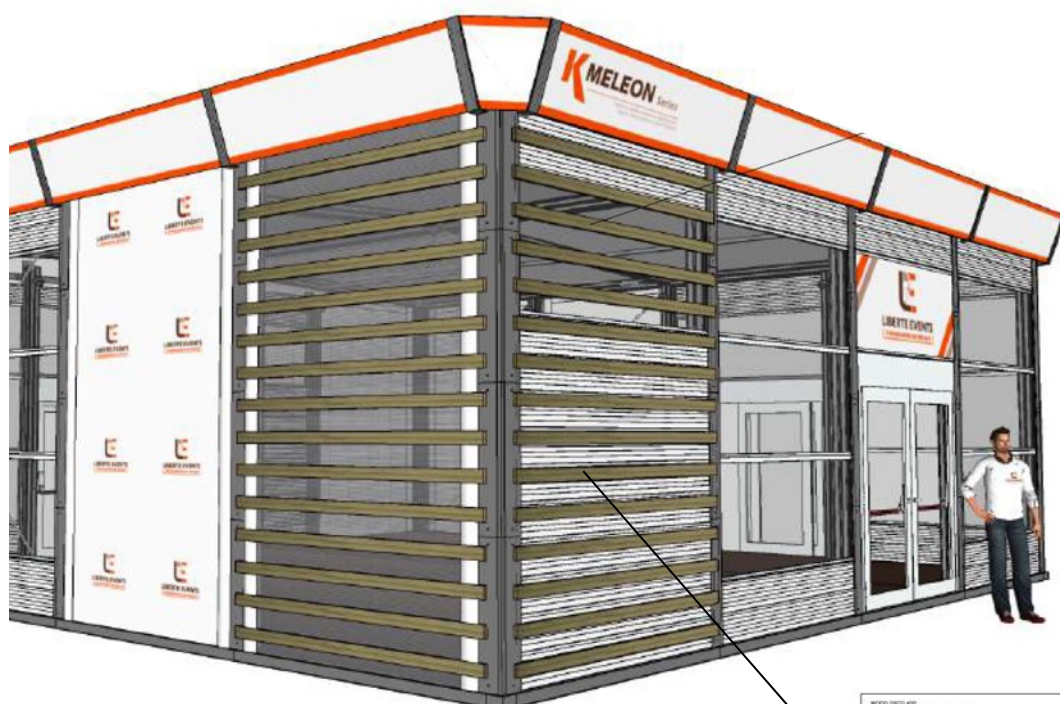

WOOD DECO 400

Décoration bois à utiliser en combinaison devant les murs pleins ou les bâches

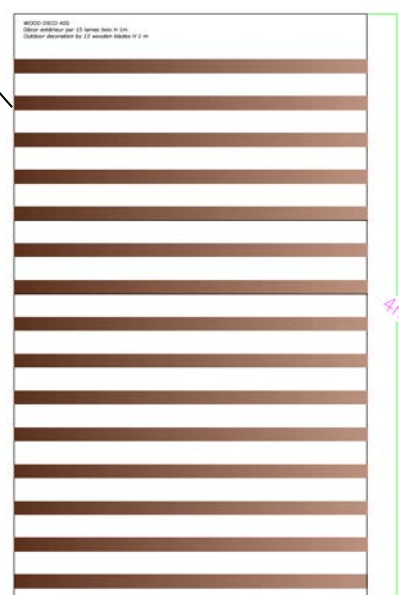

Guide d'Utilisation



Remplissage de la grille

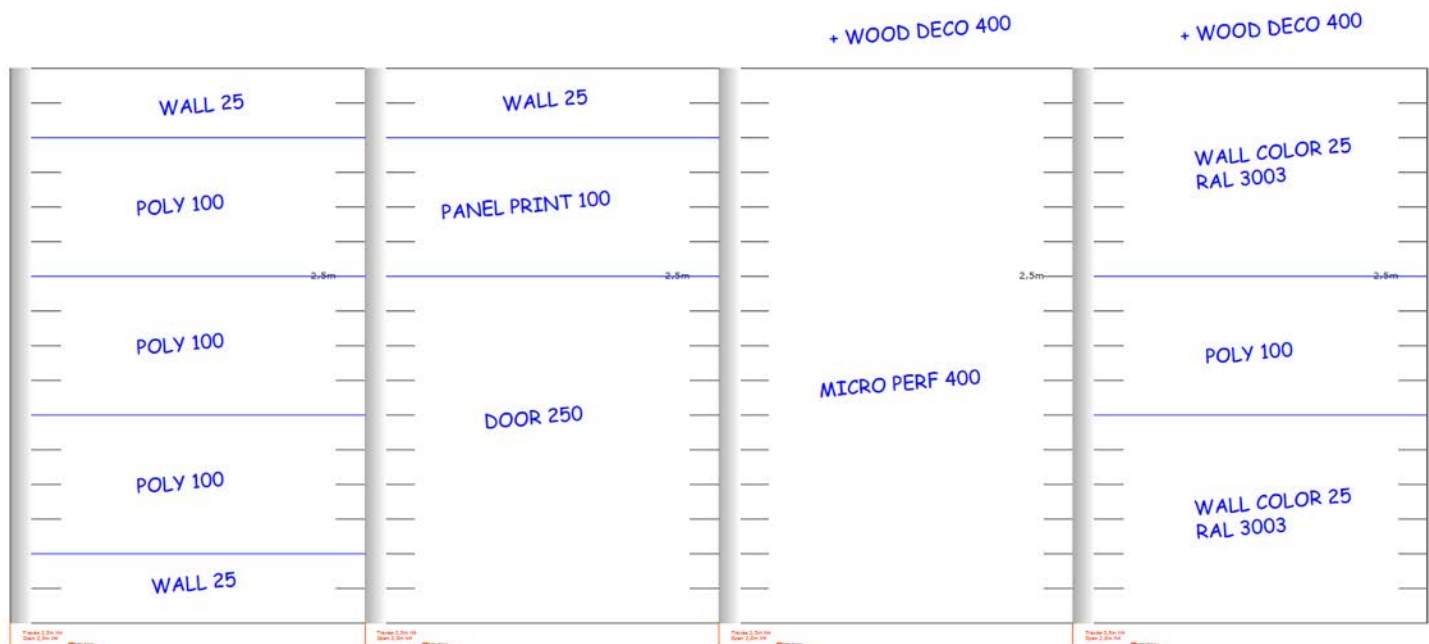

Remplissez la grille fournie pour chaque façade de votre structure

KMELEON Series

Système de bardage modulaire par LIBERTE EVENT
Modular Siding System by LIBERTE EVENTS

Guide d'Utilisation



Guide d'Utilisation

KMELEON Series

Système de bardage modulaire par LIBERTE EVENT
Modular Siding System by LIBERTE EVENTS





Habillage bois

Possibilité de montage en habillage bois



- Lames PVC
- Habillage bois seul (vue traversante intérieur/extérieur)
- Avec rideaux blancs
- Avec rideaux cristal



Système de fixation des lames

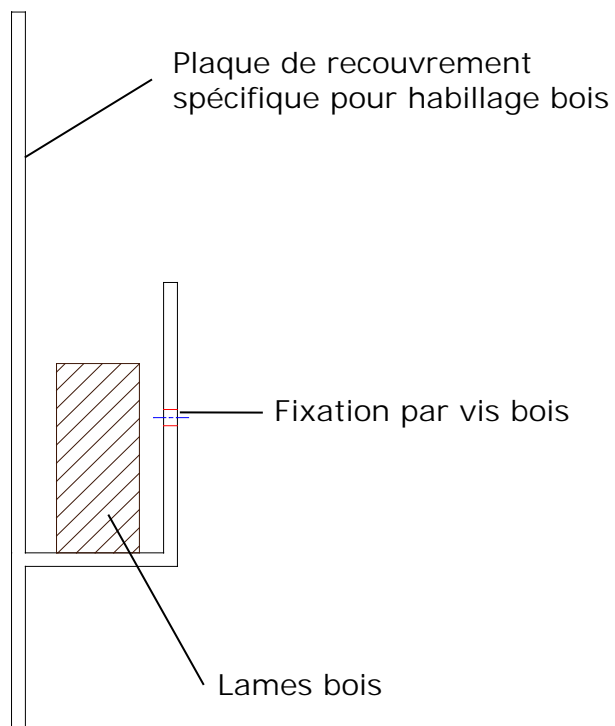



LIBERTE EVENTS



SIGNALÉTIQUES



Totems

Standard 1,20m x 2,20m

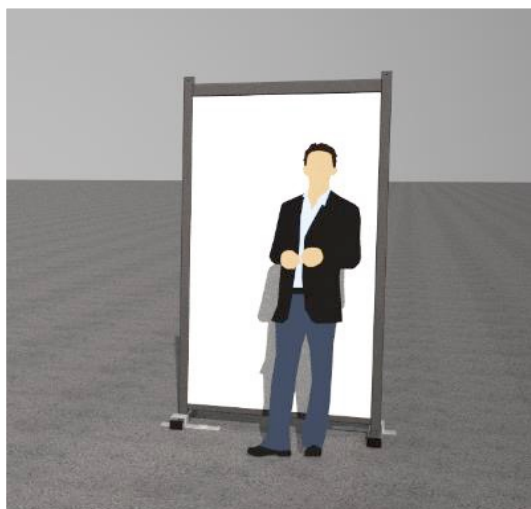

XXL 2,50m x 2,50m

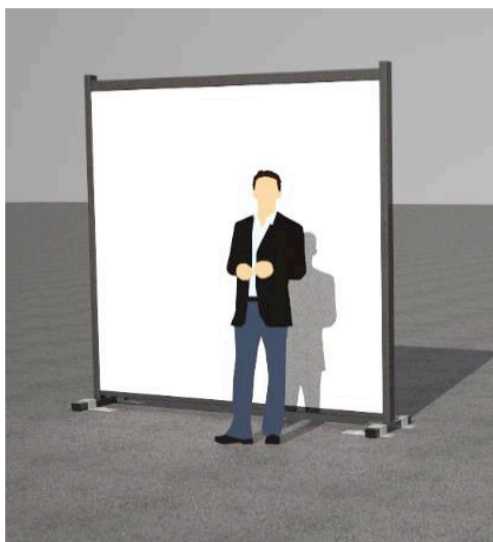

« Cube » 2,50m x 1m x 1m

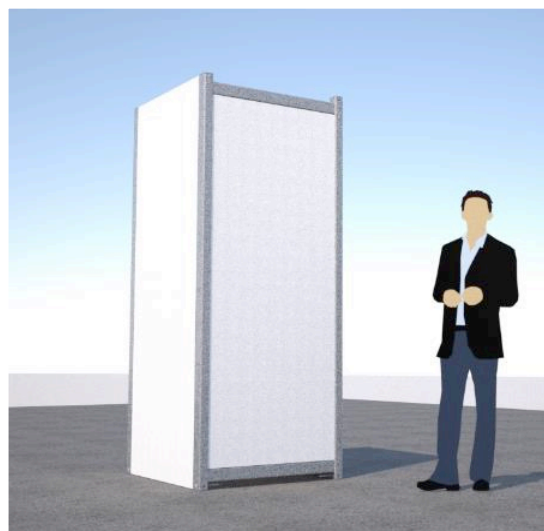

« Cube » 2,50m x 2,50m x 4m

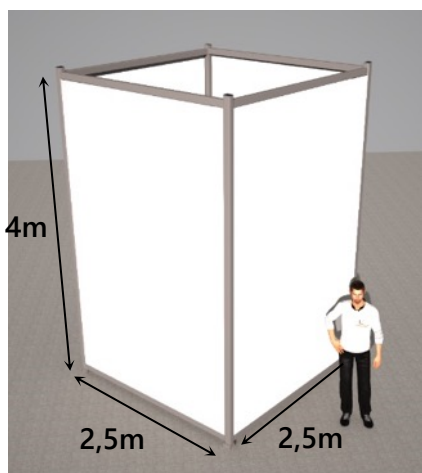

Possibilité de fabrication de structure sur mesure



Fond de scène

Exemple : Tour de France à la Voile 2017 (Totems, couvertures de scène et praticables)



Accroche des bâches par velcro

2 Totems 1,35m x 2,50m
1 Totem 3,00m x 2,50m



Principe de construction





Bâche imprimée

Possibilités de bâches imprimées

- Habillage du lestage
- Bâche de pignon sérigraphiée
- Bâche posée sur cadre en bois pour habillage de mur
- Bâche lambrequin de Garden
- Habillage du calage (ex: Couverture de scène)
- Totem
- Bandeau structure BOSS Toit Plat
- Tissu polyester imprimé sur cadre alu
- Cadre toile tendue ...

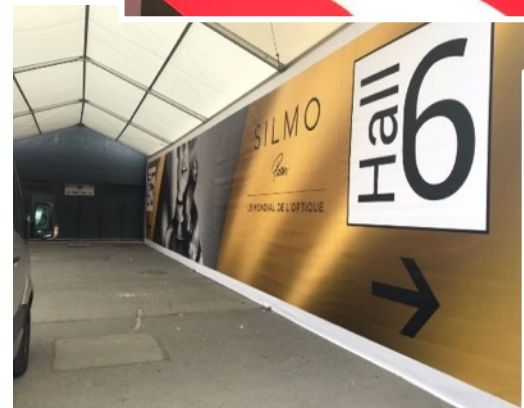



Toile Tendue

Caractéristiques

- Cadre de 2,5m ou de 5m
- Nouveau profil en aluminium
- Enclenchement des bâches grâce à des joncs silicones

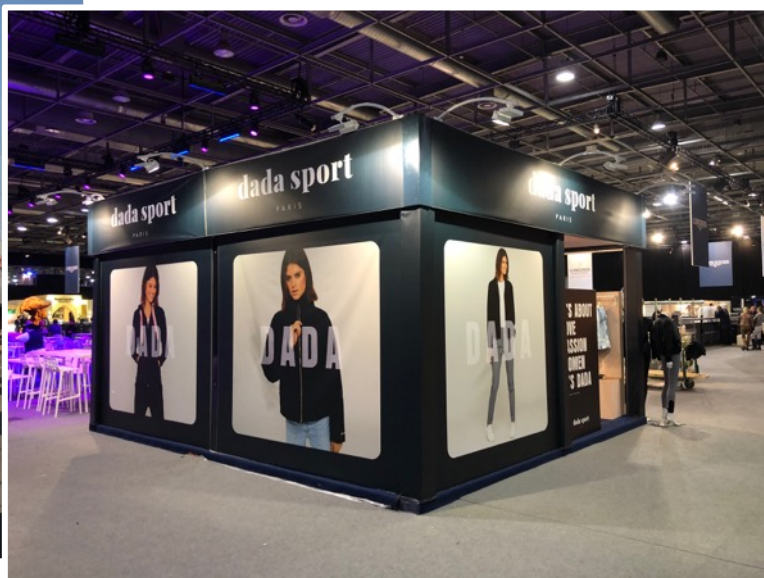



Enseigne

Jambage

Drop



Arches signalétiques

- Profil de 220x100mm
- Hauteur de 4m
- Largeur de 2,5m



Support Drapeau

Tube rond s'insérant dans la gorge du profil de Garden
 Longueur 1,8m
 Avec 2 pattes 20x75mm
 Ep,6mm pour fixer les colliers



Lambrequins

Fixation

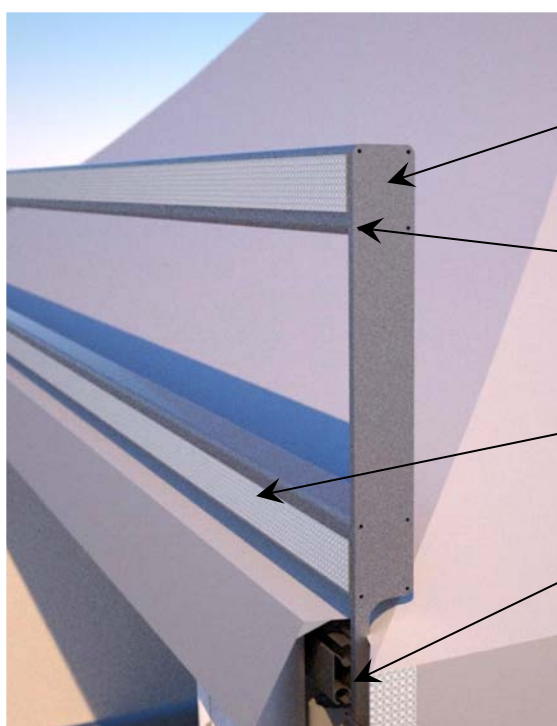

Pattes de fixation latérales 10mm découpées au laser

Assemblage de 2 profils aluminium par vissage sur les tranches.

Velcro crochet fixé sur les profils aluminium

Les pattes s'insèrent dans une réservation disponible du poteau de la garden.

Signalétique par bâche avec velcro boucle adhésif



Réalisations





LIBERTE EVENTS



BARRIERES ET LESTAGE



Barrière et garde-corps

Garde-corps nouvelle génération

Systeme de fixation développé pour le plancher Wfloor

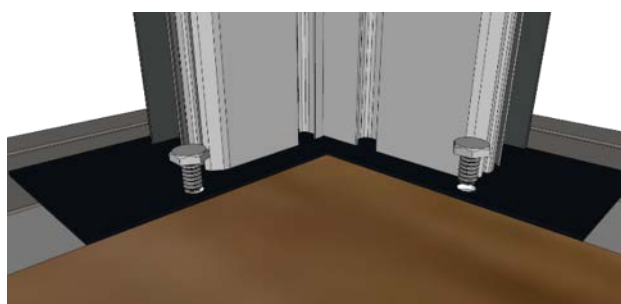

Possibilité de moduler le remplissage des garde-corps



Baie en polycarbonate



Bardage PVC

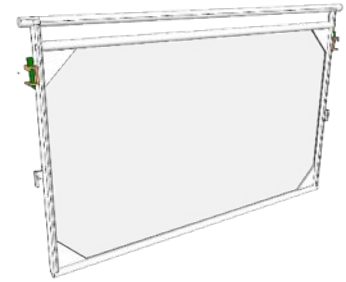

Garde-corps Plexi

Longueur 1m ou 2m



Barrière HERAS (2ml)

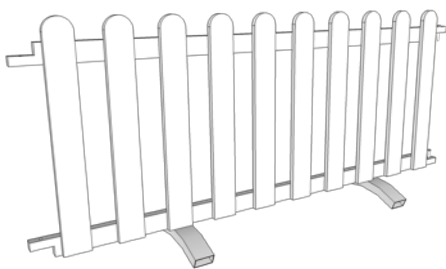

Barrière blanche en bois(2ml)



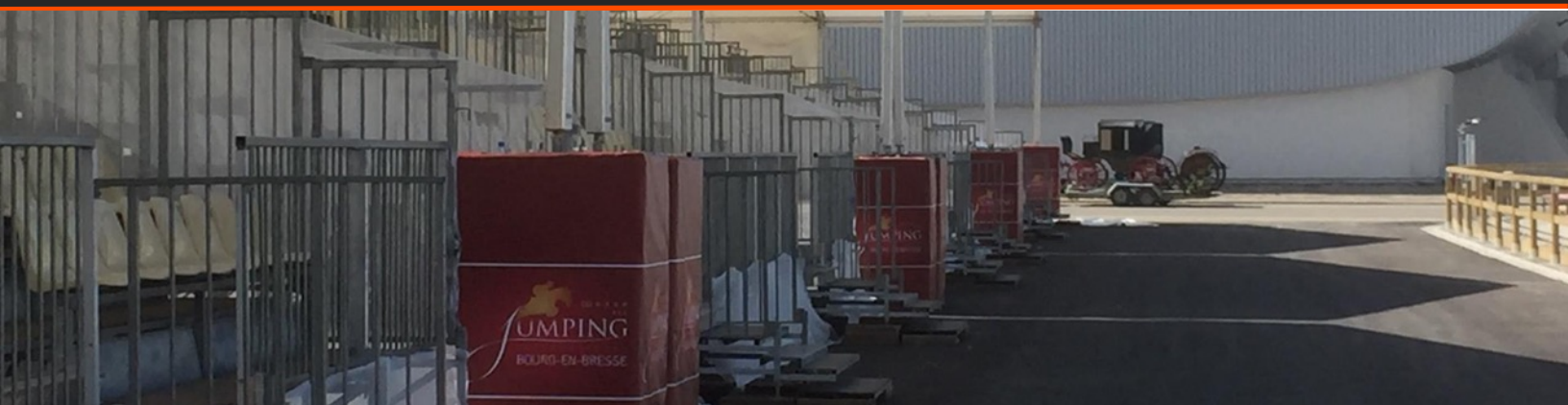

Lestage

Lestage par palettes acier

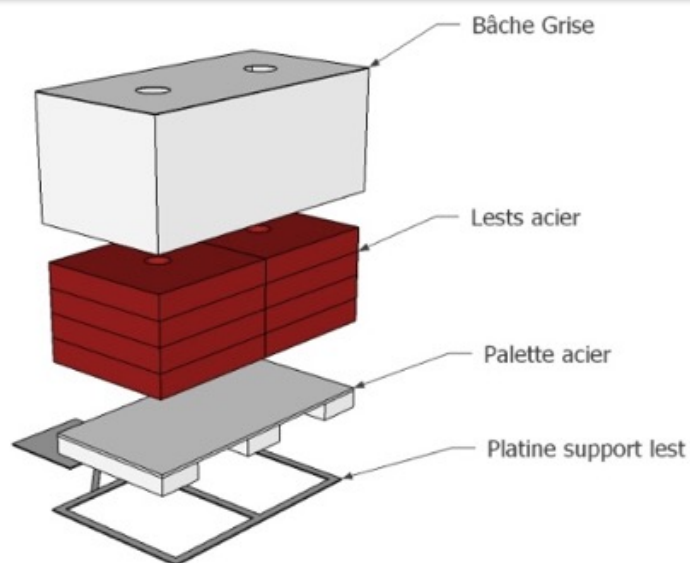
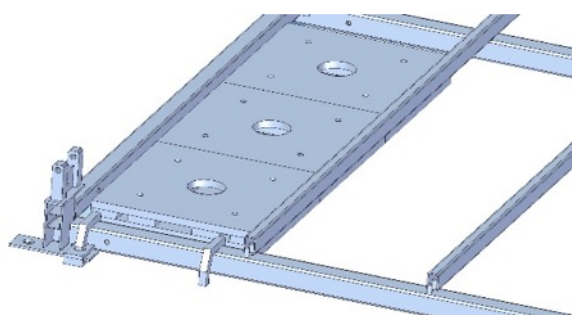

Lestage par plots béton

Poids plots béton disponibles :

- 250kg
- 500kg
- 1T
- 2T
- Plot anti-intrusion



Possibilité d'habillage des lests :



LIBERTE EVENTS



**INSTALLATION
GÉNÉRALE**



Revêtement de sol

Type de revêtements

- Lino
- Moquette
- Moquette imprimée





Cloisons bois et modulaire

Cloison bois

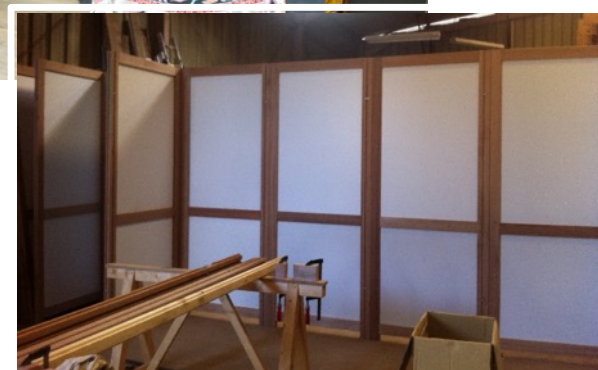
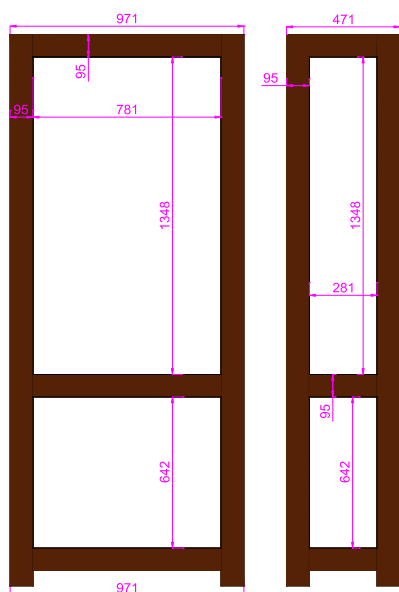

Cloison modulaire

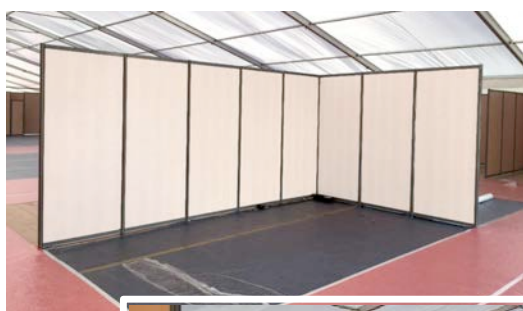

Poteaux aluminium à gorge 6 positions
 Traverses aluminium de jonctions rectangulaires hauts et bas
 Panneaux de particules de bois revêtus sur les 2 faces par pressage à chaud d'un papier décoratif mélaminé

Épaisseur d'un panneau : 7mm

Classement au feu : M3

Hauteurs 2,1m et 2,5m

Largeur 1m

Divers Coloris





Stand Équipé

Exemples de stand



Stand de l'Éperon
au Salon Du Cheval de Paris
Stand de 15x4m



Stand Selle Français au Concours
Hippique International de Genève
Stand de 20x5m





Velum

Caractéristiques techniques

- Velum tendu, à bande ou bouchon
- Fabrication en toile micro-perforée assemblée sur les profilés aluminium à gorges de la structure

Compatible sur toutes les structures
(6m, 10m, 20m...)

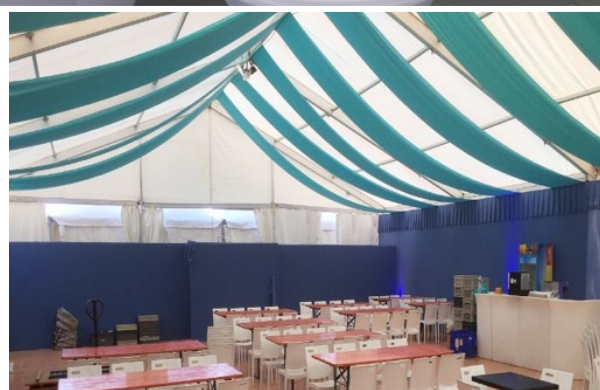



Chauffage et climatisation

Climatisation réversible :

- PU froid 12,4kW
- PU chaud 13,6kW
- Contrôle air motorisé dans les 4 dimensions
- Fluide R410A

Chauffage :

- Radiateur soufflant céramique
- Ventilateur radial
- Régulation de la température en continu par thermostat
- Protection anti-surchauffe





LIBERTE EVENTS



ESPACE ÉQUIN



Boxe à couloir et indoor

Dimensions

- Portée 10m par travée de 6m (multipliable à la demande)
- Hauteur sous sablière : 2,20m
- Boxe de 3x3m au normes FEI
- Homologué CTS

Caractéristiques techniques

- Produit modulable à la carte
- Matériaux légers, modernes et durables
- Possibilité de jumelage
- Fixation par piquetage ou lestage selon la nature du sol

Profils principalement utilisés :

40x40mm

124x75mm

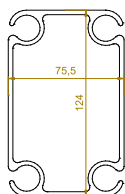
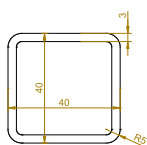

Options

- Gouttière pour jumelage (Horizontale et verticale)
- Éclairage





Starbox

Caractéristiques

- Structure démontable et modulable
- Armature métallique galvanisée à chaud
- Bâche de toiture PVC
- Remplissage des panneaux en PVC ou bâche haute résistance



Configurations

- Module de 4 boxes de 3x3m normes FEI





Démobarn

Dimensions

- Portée de 10m
- Travée de 3m
- Boxe de 3x3m
- Porte de largeur 4m

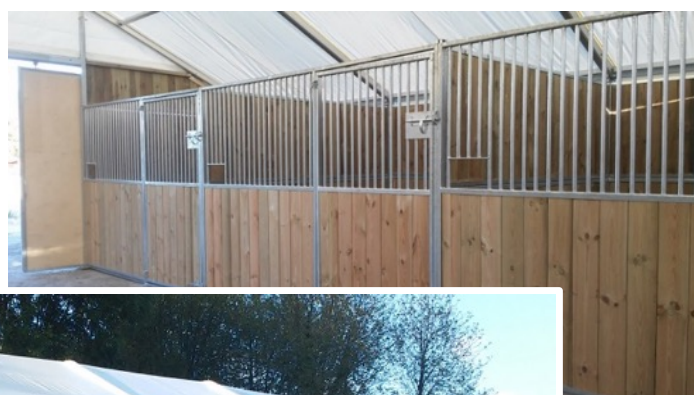

Caractéristiques

- Charpente en aluminium
- Panneaux armature métallique de 50mm d'épaisseur
- Pin du Nord traité autoclave classe IV d'épaisseur 40mm





Lise de carrières

Caractéristiques

- Protection de carrières et paddocks
- Convient aux installations provisoires ou définitives
- Qualité autoclave classe 3 des bois utilisés
- Bois type pin du nord traité autoclave classe III



Exemple de configuration sur hauteur 1,20m et 3 lices

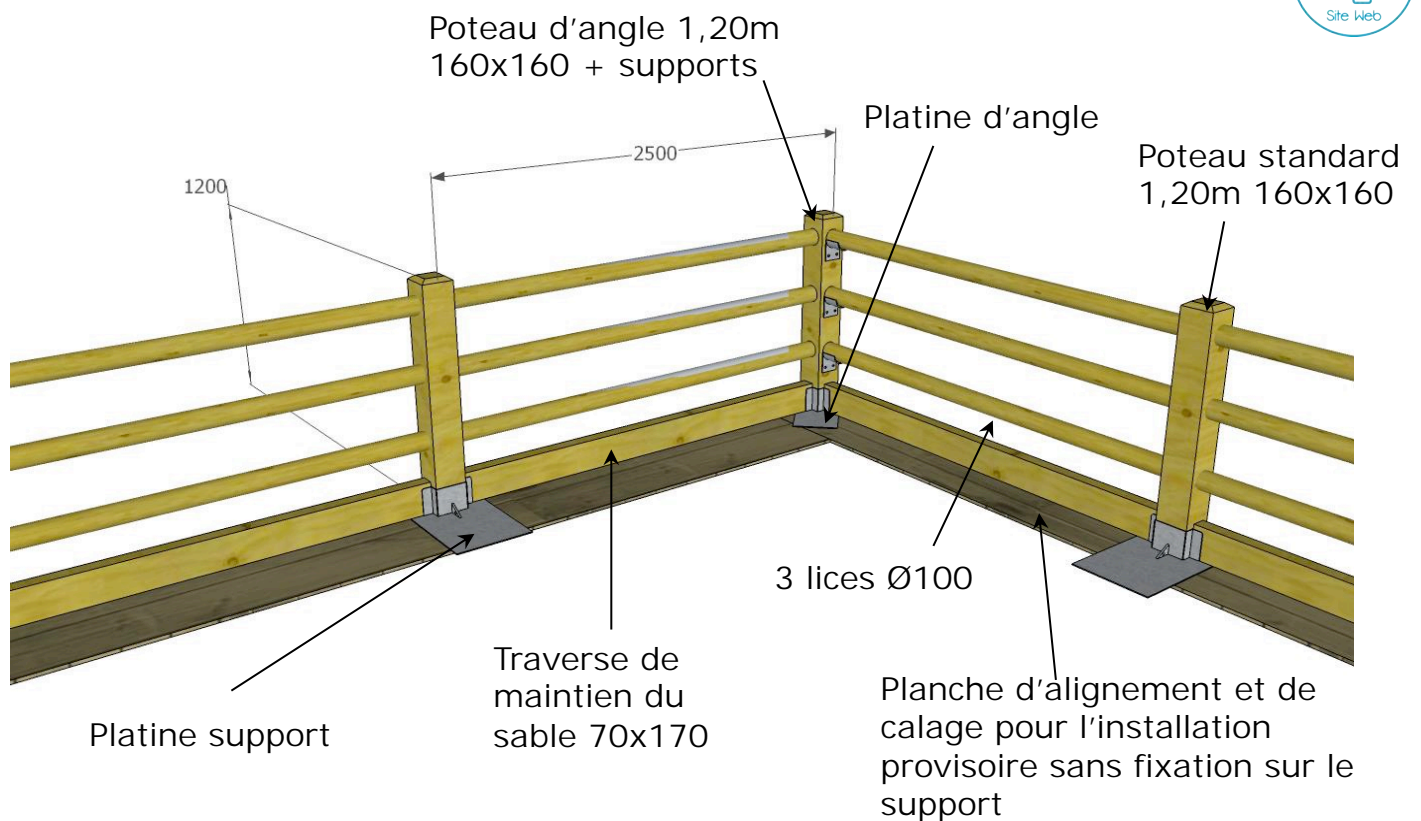

Configurations

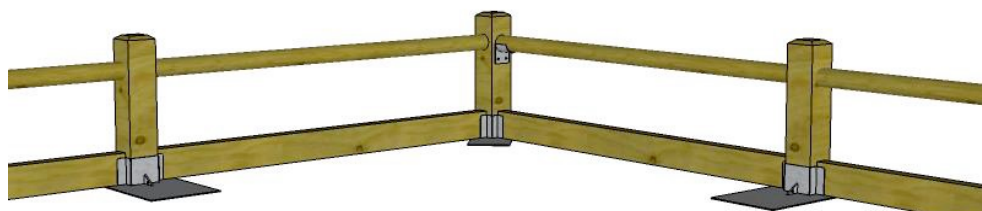

Hauteur 80cm
1 lice

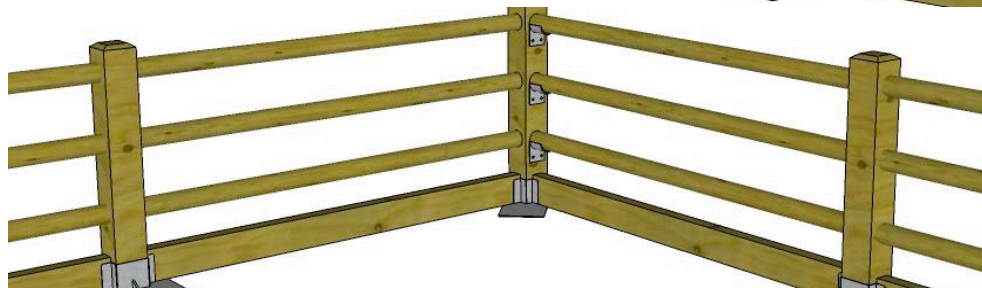

Hauteur 120cm
3 lices

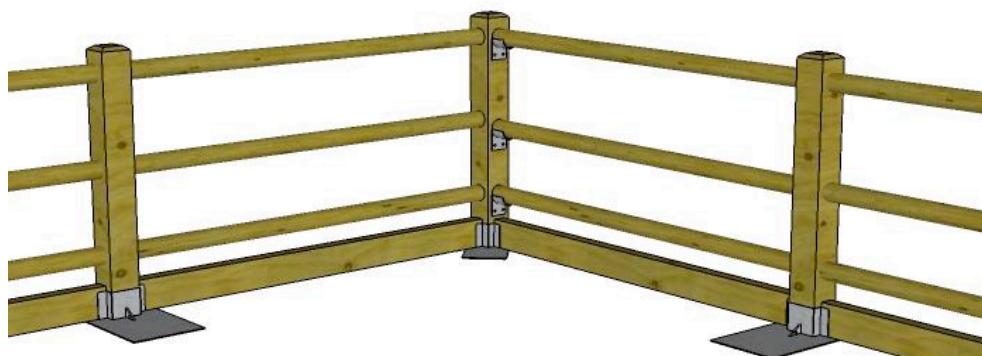

Hauteur 140cm
3 lices

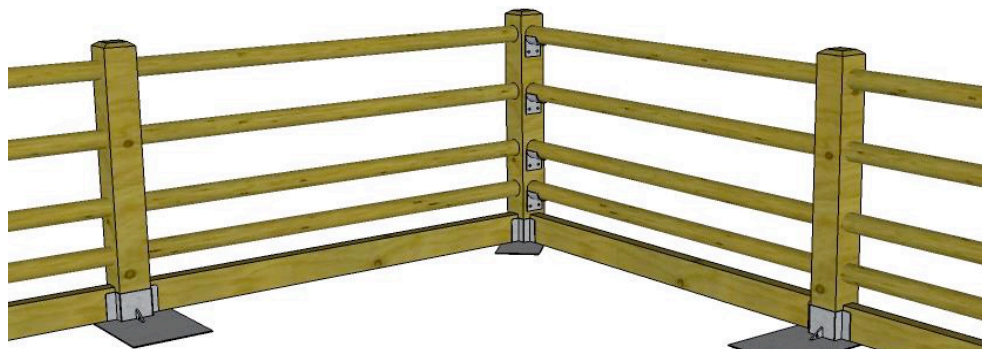

Hauteur 140cm
4 lices

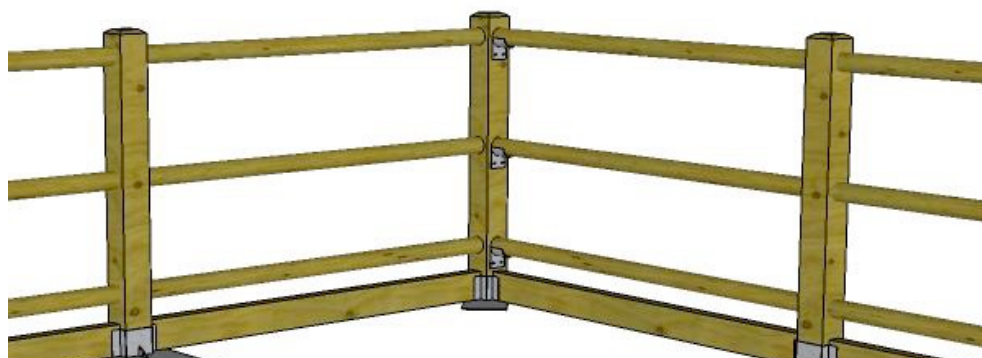

Hauteur 170cm
4 lices

Nous étudions également vos demandes sur mesures



Pare-botte

Conception

Hauteur : 1,25m

